

## Produktkatalog 01/2012



## Neuordnung der Produktgruppen ab 01.01.2012

Struktur Produktgruppen bis 31.12.2011	Neuordnung ab 01.01.2012
PG 60 Spülkästen	1.1. Spülkästen
PG 61 Ersatzteile	1.6. Ersatzteile
PG 63 Unterputz-Spülkästen und Zubehör	ENTFÄLLT - Produktlinie wird eingestellt
PG 64 Klappsitze Thermoplast - Komfort-Linie	5.0. Badzubehör, Duschsitze
PG 65 WC-Sitze	1.4. WC-Sitze
PG 70 Becken	6.1. Becken
PG 71 Becken-Kombinationen und Zubehör	6.2. Becken-Kombinationen
PG 75 WC-Anschlusssteile	1.3. Anschlusssteile
PG 76 Rohrbelüfter und Zubehör	7.0. Rohrbelüfter und Zubehör
PG 79 Füllventile, Armaturen für Keramik-Spülkästen	1.2. Spülkastenarmaturen
	1.5. Spülbogen-Sondermodelle
	4.2. Ablaufarmaturen für Spülen und Becken
	4.3. Ablaufarmaturen für Urinale

## Konformitätserklärung

zur europäischen Chemikalienverordnung (REACH)

Wir erklären die Übereinstimmung unserer Produkte mit der europäischen Chemikalienverordnung Nr. 1907/2006/EG (REACH).

Betr.: Informationspflichten nach Art. 33

Als Hersteller von Erzeugnissen im Sinne der o.g. Verordnung sind wir ein nachgeschalteter Anwender („downstream user“). Diese Erzeugnisse sind nicht registrierungspflichtig.

Wir stellen keine Chemikalien (Stoffe) oder Zubereitungen her oder importieren solche in die EU. Angaben zu Inhaltsstoffen von Vor- und Hilfsprodukten basieren auf Angaben unserer Lieferanten.

Wir legen Wert auf vertrauensvolle Lieferantenbeziehungen, die eine wichtige Basis für die Sicherstellung der Einhaltung der europäischen Chemikalienverordnung entlang der Lieferantenkette sind.

Dementsprechend sind nach unserem heutigen Kenntnisstand in unseren Produkten einschließlich deren Verpackungen keine Stoffe (sog. SVHC-substances of very high concern) zu mehr als 0,1 Masse-% je Erzeugnis enthalten, die in der Kandidatenliste (Art. 59[1]), in der jeweils aktuellen Fassung) der Europäischen Chemikalienagentur ECHA genannt werden.

Abu-plast Kunststoffbetriebe GmbH

Wir sind Mitglied der

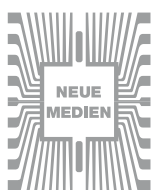

ARGE Neue Medien

Stammdaten zum Download vom Stammdaten-Server der ARGE Neue Medien unter [www.shk-branchenportal.de](http://www.shk-branchenportal.de)

## Unsere Neuheiten auf einen Blick

### Produktgruppe 1.3. Anschlusssteile

	Art.-Nr.	Seite
<b>WC-Universal-Anschlussgarnitur DN 90, PP</b>	58.948.00..0099	29
<b>WC-Etagen-Anschlussgarnitur DN 90, PE schweißbar</b>	58.949.00..0099	32
<b>WC-Etagen-Anschlussgarnitur DN 100, PE schweißbar</b>	58.950.00..0099	32
<b>WC-Etagen-Anschlussstück DN 90, PE schweißbar</b>	04.092.00..S099	33
<b>WC-Etagen-Anschlussrohr 45 mm, PE schweißbar</b>	04.093.00..S099	33

### Produktgruppe 1.4. Massiv - WC - Sitze Thermoplast

	Art.-Nr.	Seite
<b>WC-Sitz abumed public für den öffentlichen Bereich, antibakteriell ausgestattet</b>	56.038.01..SA99	51

### Produktgruppe 1.4. WC - Sitze Duroplast

	Art.-Nr.	Seite
<b>WC-Sitz leanos, antibakteriell ausgestattet</b>	56.031.01..S099	56

### Produktgruppe 4.3. Ablaufarmaturen für Urinale

	Art.-Nr.	Seite
<b>Urinal-Absaugegeruchsverschluss 500, DN 50 / 50</b>	31.410.00..0099	81

### Produktgruppe 7.0. Rohrbelüfter und Zubehör

	Art.-Nr.	Seite
<b>Rohrbelüfter ventilair® G 1½, DN 40 / 50</b>	11.020.00..S099	91
<b>Wandeinbaukasten B x H x T = 104 x 154 x 100 mm</b>	17.269.00..S099	94
<b>Rohrbe- und -entlüfter ventilair duplex® DN 30 - 50</b>	11.027.00..0099	98
<b>Rohrbe- und -entlüfter ventilair duplex® G 1½, DN 40 / 50</b>	11.027.00..S099	98
<b>Rohrbe- und -entlüfter ventilair duplex® DN 70 - 100</b>	11.028.00..0099	98
<b>Filterkartusche für ventilair duplex® DN 30 - 50 (Art. 11.027.00..0099)</b>	03.819.00..0099	99
<b>Filterkartusche für ventilair duplex® G 1½, DN 40 / 50 (Art. 11.027.00..S099)</b>	03.819.00..0099	99
<b>Filterkartusche für ventilair duplex® DN 70 - 100 (Art. 11.028.00..0099)</b>	03.820.00..0099	99
<b>ventilair® active Be- und Entlüfter DN 30 - 50</b>	11.029.00..0099	101



Inhaltsverzeichnis		Seite
<b>Zertifikate - Prüfzeichen - Garantie - Neue technische Regeln</b>		6 
<b>Übersicht Artikelnummern</b>		7 - 9 <b>Art.</b>
<b>1. WC-Zubehör</b>	<b>1.1. Spülkästen</b>	11 - 16 
	<b>1.2. Spülkastenarmaturen</b>	17 - 19 
	<b>1.3. Anschlusssteile</b>	21 - 44 
	<b>1.4. WC-Sitze</b>	45 - 59 
	<b>1.5. Spülbogen - Sondermodelle</b>	61 
	<b>1.6. Ersatzteile</b>	63 - 78 
<b>4. Ablaufarmaturen</b>	<b>4.2. Ablaufarmaturen für Spülen und Becken</b>	79 - 80 
	<b>4.3. Ablaufarmaturen für Urinale</b>	81 
<b>5. Badzubehör</b>	<b>5.0. Badzubehör, Duschsitze</b>	83 - 84 
<b>6. Becken</b>	<b>6.1. Becken</b>	85 
	<b>6.2. Becken-Kombinationen</b>	86 - 90 
<b>7. Rohrbelüfter</b>	<b>7.0. Rohrbelüfter und Zubehör</b>	91 - 101 
<b>Information</b>	<b>Ihre Ansprechpartner im Außendienst Allgemeine Lieferbedingungen</b>	102 - 103 

## Zertifikate - Prüfzeichen - Garantie



Die Abu-plast Kunststoffbetriebe GmbH ist seit Jahren nach DIN EN ISO 9001 und DIN EN ISO 14001 zertifiziert (Qualitäts- und Umwelt-Management-Systeme).



Die Produkte unterliegen umfangreichen Prüfungen nach nationalen und internationalen Normen sowie strengen internen Prüfvorgaben.



# KIWA



Eigene 100%ige Druckwasserprüfung aller Füllventile



**10 Jahre Garantie**  
auf die Bruchfestigkeit von  
Thermoplast-WC-Sitzen, Duschsitz,  
Klappsitz und Ausgussbecken

## Wichtige Information zu neuen technischen Regeln nach der DIN EN 12056

### Neue Regelung der Nennweiten (DN)

Bisher wurde mit der Nennweite **DN** (diametre nominal) der **Innendurchmesser** von Rohren bezeichnet.

Nach der **neuen** Regelung der DIN EN 12056 wird nun mit der Nennweite DN der **ungefähre äußere Durchmesser** in mm angegeben. Dieser Nennweite ist ein Mindest-Innendurchmesser (di min) zugeordnet.

Unsere Anschlussteile entsprechen den Anforderungen der DIN EN 12056 in Verbindung mit der DIN 1986-100.

Bitte beachten Sie die Änderungen, die in der folgenden Tabelle dargestellt sind.

Bezeichnung ALT-DN	Bezeichnung NEU-DN nach DIN EN 12056	Minstdurchmesser innen (di min) in mm nach DIN EN 12056	Durchmesser außen entsprechend (d max) in mm
25	30	26	32
32	40	34	40
40	50	44	50
50	56	49	56
70	70	68	75
80	90	79	90
100	100	96	110
125	125	113	125
150	150	146	160
200	200	184	200

## Übersicht Artikel-Nummern

Art.-Nr.	Produkt- gruppe	Seite
01.163.00..0099	1.6.	73
01.308.00..0099	1.6.	69
01.309.xx..0099	1.6.	65
01.341.00..0099	1.6.	73
01.380.00..0099	1.6.	75
01.456.00..0099	4.3.	81
01.755.00..0099	1.6.	75
01.755.00..S099	1.6.	75
01.789.00..0099	1.6.	69
01.867.00..0099	1.6.	70
01.976.00..0099	1.6.	69
01.A00.00..0099	1.6.	69
01.A00.00..0199	1.6.	69
01.A00.00..0299	1.6.	69
01.A00.00..0499	1.6.	68
01.A00.00..0599	1.6.	69
01.A00.00..0799	1.6.	70
01.A00.00..0899	1.6.	69
01.A00.00..1599	1.6.	69
01.A01.00..0099	1.6.	68
01.A01.00..0199	1.6.	68
01.A01.00..0299	1.6.	68
01.A01.00..0399	1.6.	68
01.A02.01..0099	1.5.	15/61
01.A04.01..0099	1.6.	75
01.A04.01..0199	1.6.	75
01.A04.01..0299	1.6.	77
02.168.xx..0099	1.5.	61
02.174.01..0099	1.5.	61
02.209.00..0099	5.0.	84
02.224.01..0099	1.3.	24
02.617.xx..0099	1.6.	65
02.836.xx..0099	1.6.	71
02.935.00..0099	4.2.	79/87
02.961.00..0099	1.3.	32
02.965.00..0099	1.6.	78
02.A00.01..0799	1.6.	65
02.A00.01..1299	1.6.	65
02.A00.xx..0099	1.6.	64
02.A00.xx..0199	1.6.	64
02.A00.xx..0299	1.6.	64
02.A00.xx..0399	1.6.	63
02.A00.xx..0499	1.6.	63
02.A00.xx..0599	1.6.	63
02.A00.xx..1099	1.6.	63
02.A00.xx..1199	1.6.	63
02.A00.xx..1599	1.6.	64
02.A01.00..1899	1.6.	63
02.A02.01..0099	1.6.	71
02.A03.00..0099	1.6.	15/65
02.A04.00..0099	1.6.	70
02.A04.00..0199	1.6.	70
02.A04.00..0299	1.6.	70
02.A04.00..0399	1.6.	70
02.A04.00..0499	1.6.	67

Art.-Nr.	Produkt- gruppe	Seite
02.A04.00..0599	1.6.	71
02.A04.00..0699	1.6.	67
02.A04.00..1099	1.6.	71
02.A04.00..1199	1.6.	71
02.A05.00..0099	1.6.	64
03.001.00..0099	7.0.	95
03.002.00..0099	7.0.	95
03.016.00..0099	7.0.	95
03.044.00..0001	1.6.	72
03.044.00..0099	1.6.	72
03.045.00..0099	1.6.	72
03.057.01..0099	1.6.	76
03.061.00..0099	1.6.	73
03.089.00..0099	7.0.	96
03.090.00..0099	7.0.	96
03.091.00..0099	7.0.	96
03.092.00..0099	7.0.	96
03.166.01..0099	1.6.	76
03.167.00..0099	1.6.	73
03.194.00..0099	1.6.	76
03.225.00..0099	1.6.	76
03.283.xx..0099	1.6.	52
03.283.65..0099	1.6.	74
03.289.00..0099	1.6.	74
03.290.00..0099	1.6.	74
03.291.00..0099	1.6.	74
03.297.00..0099	1.6.	73
03.345.00..0099	1.6.	67
03.455.00..0099	1.6.	74
03.584.00..0099	1.3.	33
03.615.xx..0099	1.6.	66
03.616.00..0099	1.6.	76
03.616.00..S099	1.6.	77
03.634.00..0099	1.6.	72
03.691.00..0099	1.6.	77
03.692.00..0099	1.6.	77
03.693.00..0099	1.6.	77
03.694.00..0099	1.6.	78
03.708.00..0099	1.6.	74
03.819.00..0099	7.0.	99
03.820.00..0099	7.0.	99
03.A10.00..0099	1.6.	73
04.092.00..0099	1.3.	33
04.092.00..S099	1.3.	33
04.093.00..0099	1.3.	33
04.093.00..S099	1.3.	33
04.130.00..0099	1.6.	72
11.020.00..S099	7.0.	91
11.026.00..0099	7.0.	97
11.027.00..0099	7.0.	98
11.027.00..S099	7.0.	98
11.028.00..0099	7.0.	98
11.029.00..0099	7.0.	101
11.A00.00..0099	7.0.	95
11.A01.00..0099	7.0.	95

Art.

## Übersicht Artikel-Nummern

Art.-Nr.	Produktgruppe	Seite
11.A02.00..0099	7.0.	95
11.A03.00..0099	7.0.	95
11.A04.00..0099	7.0.	95
11.A05.00..0099	7.0.	95
11.A20.00..0099	7.0.	91
11.A21.00..0099	7.0.	91
11.A22.00..0099	7.0.	92
11.A23.00..0099	7.0.	97
11.A23.00..S099	7.0.	97
11.A24.00..0099	7.0.	100
11.A24.00..S099	7.0.	100
11.A25.00..0099	7.0.	100
17.259.00..0099	7.0.	93
17.259.00..S099	7.0.	94
17.260.00..0099	7.0.	93
17.260.00..S099	7.0.	94
17.269.00..S099	7.0.	94
25.001.00..0099	1.2.	17/67
25.001.00..S099	1.2.	17
25.003.00..0099	1.2.	67
27.001.00..0099	1.2.	17
27.002.00..0099	1.2.	17
30.912.00..0099	4.2.	79/87
31.221.00..S099	4.2.	79/90
31.405.00..0099	4.3.	81
31.407.00..0099	4.3.	81
31.410.00..0099	4.3.	81
32.102.00..0099	4.2.	79/90
32.A00.00..0099	4.2.	80
32.A01.00..0099	4.2.	80
32.A02.00..0099	4.2.	80
32.A03.00..0099	4.2.	80
36.304.00..0099	5.0.	84/89
50.001.01..0099	5.0.	84/90
54.001.xx..0099	5.0.	83
54.002.xx..0099	5.0.	83
56.006.01..0099	1.4.	49
56.011.01..0099	1.4.	59
56.026.xx..0099	1.4.	54
56.027.xx..0099	1.4.	54
56.031.01..S099	1.4.	56
56.033.xx..0099	1.4.	55
56.034.xx..0099	1.4.	56
56.036.xx..0099	1.4.	53
56.037.xx..0099	1.4.	53
56.038.xx..0099	1.4.	51
56.038.01..S099	1.4.	51
56.038.01..SA99	1.4.	51
56.039.01..0099	1.4.	51
56.039.01..S099	1.4.	51
56.040.xx..0099	1.4.	53
56.041.xx..0099	1.4.	53
56.042.xx..S099	1.4.	54
56.043.xx..0099	1.4.	49
56.048.xx..0099	1.4.	52

Art.-Nr.	Produktgruppe	Seite
56.049.01..0099	1.4.	52
56.051.xx..0099	1.4.	45
56.052.01..S004	1.4.	48
56.052.xx..0099	1.4.	48
56.054.xx..0099	1.4.	55
56.057.xx..0099	1.4.	57
56.131.01..0099	1.4.	56
56.138.01..0099	1.4.	59
56.154.01..0099	1.4.	55
56.234.xx..0099	1.4.	57
56.252.xx..0099	1.4.	48
56.254.xx..0099	1.4.	55
56.548.01..0099	1.4.	52
56.744.xx..0099	1.4.	58
56.745.xx..0099	1.4.	58
56.746.xx..0099	1.4.	58
56.747.xx..0099	1.4.	58
56.750.xx..0099	1.4.	57
56.751.xx..0099	1.4.	57
56.836.01..0099	1.4.	53
56.A00.01..0099	1.4.	45
56.A01.01..0099	1.4.	45
56.A02.01..0099	1.4.	45
56.A03.01..0099	1.4.	46
56.A04.01..0099	1.4.	46
56.A05.xx..0099	1.4.	46
56.A06.xx..0099	1.4.	46
56.A08.xx..0099	1.4.	47
56.A09.xx..0099	1.4.	47
56.A12.xx..0099	1.4.	47
56.A13.xx..0099	1.4.	48
56.A15.xx..0099	1.4.	50
56.A16.01..0099	1.4.	50
56.A19.01..0099	1.4.	50
58.101.xx..0099	1.3.	24
58.102.xx..0099	1.3.	24
58.103.xx..0099	1.3.	23
58.104.01..0099	1.3.	28
58.105.01..0099	1.3.	28
58.107.01..0099	1.3.	28
58.108.00..0099	1.3.	28
58.109.00..0099	1.3.	28
58.110.01..0099	1.3.	28
58.111.00..0099	1.3.	34
58.112.01..0099	1.3.	44
58.113.01..0099	1.3.	44
58.114.01..0099	1.3.	44
58.201.01..0099	1.3.	21
58.202.xx..0099	1.3.	21
58.203.xx..0099	1.3.	22
58.206.xx..0099	1.3.	22
58.207.00..0099	1.3.	42
58.208.00..0099	1.3.	42
58.209.00..0099	1.3.	42
58.210.00..0099	1.3.	42



## Übersicht Artikel-Nummern

Art.-Nr.	Produkt- gruppe	Seite
58.211.00..0099	1.3.	38
58.213.01..0099	1.3.	44
58.301.xx..0099	1.3.	25
58.302.xx..0099	1.3.	25
58.401.00..0099	1.3.	34
58.814.00..0099	1.3.	36
58.815.00..0099	1.3.	37
58.816.00..0099	1.3.	37
58.817.00..0099	1.3.	37
58.901.00..0099	1.3.	35
58.902.00..0099	1.3.	36
58.903.00..0099	1.3.	36
58.904.00..0099	1.3.	36
58.906.00..0099	1.3.	35
58.907.00..0099	1.3.	35
58.908.00..0099	1.3.	36
58.911.00..0099	1.3.	38
58.913.00..0099	1.3.	38
58.913.00..S099	1.3.	38
58.921.00..0099	1.3.	29
58.921.00..S099	1.3.	29
58.925.00..0099	1.3.	32
58.926.00..0099	1.3.	32
58.928.00..0099	1.3.	43
58.929.00..0099	1.3.	43
58.931.00..0099	1.3.	30
58.932.00..0099	1.3.	31
58.933.00..0099	1.3.	29
58.934.00..0099	1.3.	43
58.935.00..0099	1.3.	43
58.936.00..0099	1.3.	40
58.937.00..0099	1.3.	40
58.938.00..0099	1.3.	39
58.939.00..0099	1.3.	39
58.940.00..0099	1.3.	41
58.941.00..0099	1.3.	40
58.942.00..0099	1.3.	39
58.943.00..0099	1.3.	30
58.944.00..0099	1.3.	30
58.948.00..0099	1.3.	29
58.949.00..0099	1.3.	32
58.950.00..0099	1.3.	32
58.991.00..0099	1.3.	33
58.992.00..0099	1.3.	31
58.993.00..0099	1.3.	31
58.994.00..0099	1.3.	31
58.A00.xx..0099	1.3.	23
58.A01.xx..0099	1.3.	27
58.A02.01..0099	1.3.	21
58.A03.xx..0099	1.3.	22
58.A04.01..0099	1.3.	27
58.A05.xx..0099	1.3.	27
58.A06.01..0099	1.3.	26
58.A07.01..0099	1.3.	27
58.A08.xx..0099	1.3.	23

Art.-Nr.	Produkt- gruppe	Seite
58.A09.00..0099	1.3.	30
58.A10.00..0099	1.3.	31
58.A13.81..0099	1.3.	33
60.001.xx..0099	6.1.	85
60.002.00..0099	6.1.	85
60.003.xx..0099	6.1.	85
60.004.00..0099	6.1.	85
60.005.xx..0099	6.2.	88
60.006.00..0099	6.2.	88
60.007.xx..0099	6.2.	86
60.008.xx..0099	6.2.	86
60.011.00..0099	6.2.	86
60.A00.xx..0099	6.2.	89
60.A03.xx..0099	6.2.	88
60.A04.00..0099	6.2.	89
91.902.xx..0099	1.1.	14
91.902.xx..S099	1.1.	14
91.A00.xx..0099	1.1.	13
91.A00.xx..S099	1.1.	13
91.A01.xx..0099	1.1.	14
91.A01.xx..S099	1.1.	14
91.A02.xx..0099	1.1.	12
91.A02.xx..S099	1.1.	12
91.A03.xx..0099	1.1.	13
91.A03.xx..S099	1.1.	13
91.A04.01..0005	1.1.	11
91.A04.xx..0099	1.1.	11
91.A04.xx..S099	1.1.	11
91.A05.xx..0099	1.1.	12
92.A00.01..0099	1.1.	15
93.231.81..0099	1.2.	19
93.233.81..0099	1.2.	18
93.604.81..0099	1.2.	18
93.605.81..0099	1.2.	19
94.506.xx..0099	1.1.	16
94.A00.xx..0099	1.1.	16

Art.



## Produktgruppe 1.1. Spülkästen

<b>bonito duo</b>	weiß-alpin	Farbgruppe I	Farbgruppe II
<b>6-9 l-Spülkasten mit definierter 2-Mengen-Spültechnik + Start-Stopp-Funktion</b> <ul style="list-style-type: none"> <li>· Armaturengruppe I, geprüft nach DIN 19542</li> <li>· schwitzwasserisoliert</li> <li>· 2-Tasten-Bedienung</li> <li>· große Taste 6-9 l, kleine Taste 3,5 l</li> <li>· sofortige Spülstromunterbrechung mit der kleinen Taste</li> <li>· Gesamtpülmenge stufenlos von 6-9 l einstellbar</li> <li>· Werkseinstellung 6 l</li> <li>· hydraulisches Füllventil, 3-seitig anschließbar</li> <li>· komplett mit Eckventil, Spülrohranschluss und Montagezubehör, Montageschiene</li> </ul>	<b>mit Eckventil</b> <b>Art. 91.A04.xx..0099</b>	04 - bahamabeige 66 - manhattan 86 - pergamon	
	<b>ohne Eckventil</b> <b>Art. 91.A04.xx..S099</b>	01 - weiß-alpin	04 - bahamabeige 66 - manhattan 86 - pergamon
<b>Kartoninhalt</b> 1 Stück			
<b>Paletteninhalt</b> 24 Stück			



<b>bonito duo, Komplettsset zum Austausch gegen bestehenden Druckspüler</b>	weiß-alpin	Farbgruppe I	Farbgruppe II
<b>6-9 l-Spülkasten mit definierter 2-Mengen-Spültechnik + Start-Stopp-Funktion</b> <ul style="list-style-type: none"> <li>· Armaturengruppe I, geprüft nach DIN 19542</li> <li>· schwitzwasserisoliert</li> <li>· 2-Tasten-Bedienung, große Taste 6-9 l, kleine Taste 3,5 l</li> <li>· sofortige Spülstromunterbrechung mit der kleinen Taste</li> <li>· Gesamtpülmenge stufenlos von 6-9 l einstellbar</li> <li>· Werkseinstellung 6 l</li> <li>· hydraulisches Füllventil</li> <li>· komplett mit kurzem Messing-Eckventil, Messing-Reduzierung 3/4 x 1/2, Spülrohrdrossel, Spülrohr 450 x 220 mm und Montagezubehör, Montageschiene</li> </ul>	<b>mit Eckventil</b> <b>Art. 91.A04.01..0005</b>		
	<b>Kartoninhalt</b> 1 Stück		
<b>Paletteninhalt</b> 24 Stück			



### Zubehör

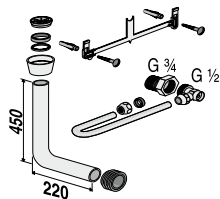

## Produktgruppe 1.1. Spülkästen

linea	weiß-alpin	Farbgruppe I	Farbgruppe II
<b>6-9 l-Spülkasten mit definierter 2-Mengen-Spültechnik</b> <ul style="list-style-type: none"> <li>· Armaturengruppe I, geprüft nach DIN 19542</li> <li>· schwitzwasserisoliert</li> <li>· 2-Tasten-Bedienung</li> <li>· große Taste 6-9 l, kleine Taste 3,5 l</li> <li>· Gesamtpülmenge stufenlos von 6-9 l einstellbar</li> <li>· Werkseinstellung 6 l</li> <li>· besonders geräuscharm durch 6 mm starken Wandaufbau in Sandwichtechnik</li> <li>· hydraulisches Füllventil, 3-seitig anschließbar</li> <li>· komplett mit Eckventil, Spülrohranschluss und Montagezubehör, Montageschiene</li> </ul>	01 - weiß-alpin*	04 - bahamabeige* 66 - manhattan* 86 - pergamon*	
<b>mit Eckventil</b> <b>Art. 91.A05.xx..0099</b>			
<b>Kartoninhalt</b> <b>1 Stück</b>			
<b>Paletteninhalt</b> <b>24 Stück</b>			

\* Auslaufmodell, Lieferung aus Lagervorrat

primus	weiß-alpin	Farbgruppe I	Farbgruppe II
<b>6-9 l-Spülkasten mit Start-Stopp-Technik</b> <ul style="list-style-type: none"> <li>· Armaturengruppe I, geprüft nach DIN 19542</li> <li>· schwitzwasserisoliert</li> <li>· federgelagerte Spartaste für Kleinmengenspülung</li> <li>· Gesamtpülmenge stufenlos von 6-9 l einstellbar</li> <li>· Werkseinstellung 6 l</li> <li>· hydraulisches Füllventil, 3-seitig anschließbar</li> <li>· komplett mit Eckventil, Spülrohranschluss und Montagezubehör, Montageschiene</li> </ul>	01 - weiß-alpin	04 - bahamabeige 66 - manhattan 86 - pergamon	67 - natura * 94 - calypso * 08 - moosgrün * 24 - caramel * 44 - bermuda * CU - curry *
<b>mit Eckventil</b> <b>Art. 91.A02.xx..0099</b>			
<b>ohne Eckventil</b> <b>Art. 91.A02.xx..S099</b>	01 - weiß-alpin	04 - bahamabeige 66 - manhattan 86 - pergamon	
<b>Kartoninhalt</b> <b>1 Stück</b>			
<b>Paletteninhalt</b> <b>24 Stück</b>			

\* Auslauffarbe, Lieferung aus Lagervorrat

Produktgruppe 1.1. Spülkästen

<b>bonito</b>	weiß-alpin	Farbgruppe I	Farbgruppe II
<b>6-9 l-Spülkasten mit Start-Stopp-Technik</b> · Armaturengruppe I, geprüft nach DIN 19542 · schwitzwasserisoliert · integrierte Spartaste für Kleinmengenspülung · Gesamtpülmenge stufenlos von 6-9 l einstellbar · Werkseinstellung 6 l · hydraulisches Füllventil, 3-seitig anschließbar · komplett mit Eckventil, Spülrohranschluss und Montagezubehör, Montageschiene	01 - weiß-alpin	04 - bahamabeige 66 - manhattan 86 - pergamon	
	<b>mit Eckventil</b> <b>Art. 91.A03.xx..0099</b>		
	01 - weiß-alpin	04 - bahamabeige 66 - manhattan 86 - pergamon	
<b>ohne Eckventil</b> <b>Art. 91.A03.xx..S099</b>			
<b>Kartoninhalt</b> 1 Stück  <b>Paletteninhalt</b> 24 Stück			



<b>nova</b>	weiß-alpin	Farbgruppe I	Farbgruppe II
<b>6-9 l-Spülkasten mit Start-Stopp-Technik</b> · Armaturengruppe I, geprüft nach DIN 19542 · schwitzwasserisoliert · integrierte Spartaste für Kleinmengenspülung · Gesamtpülmenge stufenlos von 6-9 l einstellbar · Werkseinstellung 6 l · hydraulisches Füllventil, 3-seitig anschließbar · komplett mit Eckventil, Spülrohranschluss und Montagezubehör	01 - weiß-alpin	04 - bahamabeige 66 - manhattan 86 - pergamon	
	<b>mit Eckventil</b> <b>Art. 91.A00.xx..0099</b>		
	01 - weiß-alpin	04 - bahamabeige 66 - manhattan 86 - pergamon	
<b>ohne Eckventil</b> <b>Art. 91.A00.xx..S099</b>			
<b>Kartoninhalt</b> 1 Stück  <b>Paletteninhalt</b> 28 Stück			



## Produktgruppe 1.1. Spülkästen

<b>delta</b>	weiß-alpin	Farbgruppe I	Farbgruppe II
<b>6-9 I-Eckspülkasten mit Start-Stopp-Technik</b> <ul style="list-style-type: none"> <li>· Armaturengruppe I, geprüft nach DIN 19542</li> <li>· schwitzwasserisoliert</li> <li>· integrierte Spartaste für Kleinmengenspülung</li> <li>· Gesamtpülmenge stufenlos von 6-9 l einstellbar</li> <li>· Werkseinstellung 6 l</li> <li>· hydraulisches Füllventil, mehrseitig anschließbar</li> <li>· komplett mit Eckventil, Spülrohranschluss und Montagezubehör</li> </ul>	01 - weiß-alpin	04 - bahamabeige 66 - manhattan 86 - pergamon	
	<b>mit Eckventil</b> <b>Art. 91.902.xx..0099</b>		
	01 - weiß-alpin	04 - bahamabeige 66 - manhattan 86 - pergamon	
	<b>ohne Eckventil</b> <b>Art. 91.902.xx..S099</b>		
<b>Kartoninhalt</b> <b>1 Stück</b>			
<b>Paletteninhalt</b> <b>12 Stück</b>			





<b>junior</b>	weiß-alpin	Farbgruppe I	Farbgruppe II
<b>6 I-Spülkasten mit Start-Stopp-Technik</b> <ul style="list-style-type: none"> <li>· Armaturengruppe I, geprüft nach DIN 19542</li> <li>· schwitzwasserisoliert</li> <li>· integrierte Spartaste für Kleinmengenspülung</li> <li>· hydraulisches Füllventil, 3-seitig anschließbar</li> <li>· komplett mit Eckventil, Spülrohranschluss und Montagezubehör</li> </ul>	01 - weiß-alpin	04 - bahamabeige 66 - manhattan 86 - pergamon	94 - calypso * 95 - ägäis *
	<b>mit Eckventil</b> <b>Art. 91.A01.xx..0099</b>		
	01 - weiß-alpin	04 - bahamabeige 66 - manhattan 86 - pergamon	
	<b>ohne Eckventil</b> <b>Art. 91.A01.xx..S099</b>		
<b>Kartoninhalt</b> <b>1 Stück</b>			
<b>Paletteninhalt</b> <b>38 Stück</b>			

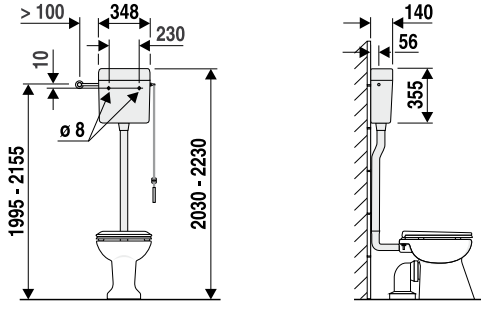

\* Auslauffarbe, Lieferung aus Lagervorrat

## Produktgruppe 1.1. Spülkästen

<b>junior jet</b>	weiß-alpin	Farbgruppe I	Farbgruppe II
<b>hochhängender 6 l-Spülkasten mit Start-Stopp-Technik</b> <ul style="list-style-type: none"> <li>· Armaturengruppe I, geprüft nach DIN 19542</li> <li>· schwitzwasserisoliert</li> <li>· Spülstrom unterbrechbar mit dem Betätigungsset aus unserem Zubehör</li> <li>· hydraulisches Füllventil, Wasseranschluss links, auf rechts umzustellen</li> <li>· komplett mit Universalschraubkupplung für alle 32 mm-Spülrohre</li> </ul>	01 - weiß-alpin		
<b>ohne Eckventil</b> <b>Art. 92.A00.01..0099</b>			
<b>Kartoninhalt</b> <b>1 Stück</b>			
<b>Paletteninhalt</b> <b>38 Stück</b>			
			

## Zubehör junior jet: Spülrohr – Produktgruppe 1.5. Spülbogen-Sondermodelle

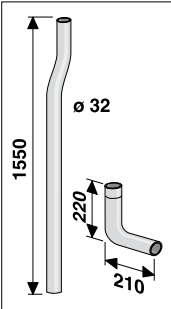
	<b>Spülrohr mit Bogen</b> <b>Art. 01.A02.01..0099</b>	01 - weiß-alpin
	<b>Kartoninhalt</b> <b>20 Stück</b>	
	<b>Paletteninhalt</b>	

## Zubehör junior jet: Betätigungsset – Produktgruppe 1.6. Ersatzteile

	<b>Betätigungsset</b> <b>Art. 02.A03.00..0099</b>	01 - weiß-alpin
	<b>Kartoninhalt</b> <b>10 Stück</b>	
	<b>Paletteninhalt</b>	

## Produktgruppe 1.1. Spülkästen

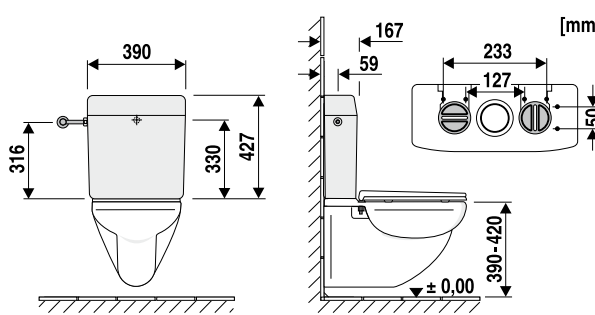
<b>topstar duo</b>	weiß - alpin	Farbgruppe I	Farbgruppe II
<b>6-9 l-Aufsetzspülkasten mit definierter 2-Mengen-Spültechnik+ Start-Stopp-Funktion</b> <ul style="list-style-type: none"> <li>· Armaturengruppe I, geprüft nach DIN 19542</li> <li>· schwitzwasserisoliert</li> <li>· 2-Tasten-Bedienung</li> <li>· große Taste 6-9 l, kleine Taste 3,5 l</li> <li>· sofortige Spülstromunterbrechung mit der kleinen Taste</li> <li>· Gesamtpülmenge stufenlos von 6-9 l einstellbar</li> <li>· Werkseinstellung 6 l</li> <li>· hydraulisches Füllventil, 3-seitig anschließbar</li> </ul>	01 - weiß - alpin	04 - bahamabeige 66 - manhattan 86 - pergamon	
<b>ohne Eckventil</b> <b>Art. 94.506.xx..0099</b>			
<b>Kartoninhalt</b> <b>1 Stück</b>			
<b>Paletteninhalt</b> <b>20 Stück</b>			
			

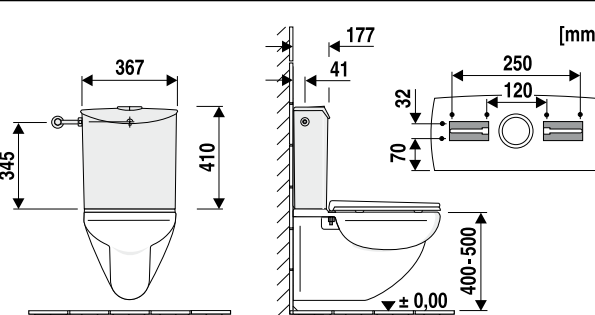
<b>linea duo</b>	weiß - alpin	Farbgruppe I	Farbgruppe II
<b>6-9 l-Aufsetzspülkasten mit definierter 2-Mengen-Spültechnik</b> <ul style="list-style-type: none"> <li>· Armaturengruppe I, geprüft nach DIN 19542</li> <li>· schwitzwasserisoliert</li> <li>· 2-Tasten-Bedienung</li> <li>· große Taste 6-9 l, kleine Taste 3,5 l</li> <li>· Gesamtpülmenge stufenlos von 6-9 l einstellbar</li> <li>· Werkseinstellung 6 l</li> <li>· besonders geräuscharm durch 6 mm starken Wandaufbau in Sandwichtechnik</li> <li>· hydraulisches Füllventil, 3-seitig anschließbar</li> </ul>	01 - weiß - alpin *	66 - manhattan * 86 - pergamon *	
<b>mit Eckventil</b> <b>Art. 94.A00.xx..0099</b>			
<b>Kartoninhalt</b> <b>1 Stück</b>			
<b>Paletteninhalt</b> <b>24 Stück</b>			
			

\* Auslaufmodell, Lieferung aus Lagervorrat



## Produktgruppe 1.2. Spülkastenarmaturen

### abu multiflow hydraulisches Universal-Füllventil

für Kunststoff-, Keramik- und Unterputz-Spülkästen  
Messingnippel, Länge 30 mm

- Armaturengruppe I
- extrem leise, nur 13 dB(A)
- wartungsfreundlich, weitgehend schmutzunempfindlich, Partikel bis 2 mm Größe werden ausgespült
- wenig Ersatzteile
- Schwimmer und Auslaufrohr höhenverstellbar

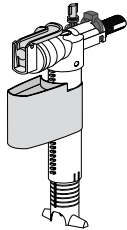

Anschlussgewinde G 3/8  
Messing  
Art. 25.001.00..0099

Kartoninhalt  
1 Stück

Umkarton  
24 Stück

Paletteninhalt  
288 Stück

### abu multiflow hydraulisches Universal-Füllventil mit Z-Rohr

für Kunststoff-, Keramik- und Unterputz-Spülkästen

- Armaturengruppe I
- extrem leise, nur 13 dB(A)
- wartungsfreundlich, weitgehend schmutzunempfindlich, Partikel bis 2 mm Größe werden ausgespült
- wenig Ersatzteile
- Schwimmer und Auslaufrohr höhenverstellbar

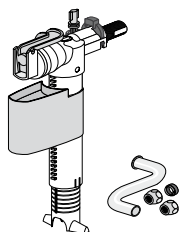

Anschlussgewinde G 3/8  
Messing  
Art. 25.001.00..S099

Kartoninhalt  
1 Stück

Umkarton  
24 Stück

Paletteninhalt  
288 Stück

### Füllventil

für Keramik-Spülkästen mit Wasserzulauf von unten

- hydraulisches Schließprinzip
- geräuscharm < 20 dB(A)
- Schwimmer und Auslaufrohr höhenverstellbar

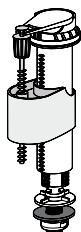

Anschlussgewinde G 3/8  
Messing  
Art. 27.001.00..0099

Anschlussgewinde G 1/2  
Kunststoff  
Art. 27.002.00..0099

Kartoninhalt  
1 Stück

Umkarton  
25 Stück

## Produktgruppe 1.2. Spülkastenarmaturen

### Ablaufarmatur ecoflush Start/Stop

#### Start/Stop-Ablaufarmatur für Keramik-Spülkästen

- für Ersatzzwecke und Erstausrüstung
- Spülauslösung durch Bowdenzug
- Gesamtpülmenge einstellbar auf 9 l oder 6 l
- Möglichkeit der Spülunterbrechung
- variable Einbauhöhe von 300 bis 420 mm
- verchromter Druckknopf, im Deckel zu versenken oder auf den Deckel aufzusetzen, passend für Lochdurchmesser von 18 - 46 mm
- entsprechende Rosetten werden mitgeliefert
- mit komplettem Befestigungsset für Keramik-Spülkasten auf WC
- mit Sicherungsbügel für Spülkastendeckel

Art. 93.233.81..0099

Kartoninhalt  
1 Stück

Paletteninhalt  
150 Stück

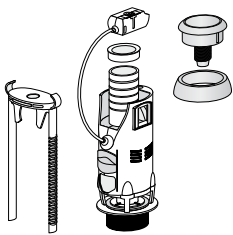

### Ablaufarmatur ecoflush 2V

#### 2-Mengen-Ablaufarmatur für Keramik-Spülkästen

- für Ersatzzwecke und Erstausrüstung
- Spülauslösung durch Bowdenzug
- Gesamtpülmenge einstellbar auf 9 l oder 6 l
- zusätzlich definierte Kleinspülung mit 3 l
- variable Einbauhöhe von 300 bis 420 mm
- verchromter Druckknopf, im Deckel zu versenken oder auf den Deckel aufzusetzen, passend für Lochdurchmesser von 18 - 46 mm
- entsprechende Rosetten werden mitgeliefert
- mit komplettem Befestigungsset für Keramik-Spülkasten auf WC
- mit Sicherungsbügel für Spülkastendeckel

Art. 93.604.81..0099

Kartoninhalt  
1 Stück

Paletteninhalt  
150 Stück

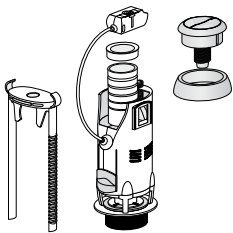

Produktgruppe 1.2. Spülkastenarmaturen

**Zu- und Ablaufgarnitur abu multiflow und ecoflush Start/Stop**

**Komplette Innengarnitur für Keramik-Spülkästen bestehend aus**

- Füllventil abu multiflow
- Start/Stopp-Ablaufarmatur
- für Ersatzzwecke und Erstausrüstung
- Spülauslösung durch Bowdenzug
- Gesamtpülmenge einstellbar auf 9 l oder 6 l
- Möglichkeit der Spülunterbrechung
- variable Einbauhöhe von 300 bis 420 mm
- verchromter Druckknopf, im Deckel zu versenken oder auf den Deckel aufzusetzen, passend für Lochdurchmesser von 18 - 46 mm
- entsprechende Rosetten werden mitgeliefert
- mit komplettem Befestigungsset für Keramik-Spülkasten auf WC
- mit Sicherungsbügel für Spülkastendeckel

Art. 93.231.81..0099

**Kartoninhalt**  
1 Stück

**Paletteninhalt**  
150 Stück

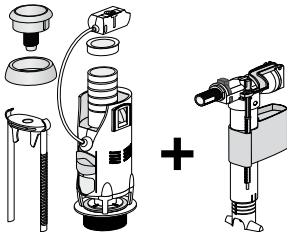

**Zu- und Ablaufgarnitur abu multiflow und ecoflush 2V**

**Komplette Innengarnitur für Keramik-Spülkästen bestehend aus**

- Füllventil abu multiflow
- 2-Mengen-Ablaufarmatur
- für Ersatzzwecke und Erstausrüstung
- Spülauslösung durch Bowdenzug
- Gesamtpülmenge einstellbar auf 9 l oder 6 l
- zusätzlich definierte Kleinspülung mit 3 l
- variable Einbauhöhe von 300 bis 420 mm
- verchromter Druckknopf, im Deckel zu versenken oder auf den Deckel aufzusetzen, passend für Lochdurchmesser von 18 - 46 mm
- entsprechende Rosetten werden mitgeliefert
- mit komplettem Befestigungsset für Keramik-Spülkasten auf WC
- mit Sicherungsbügel für Spülkastendeckel

Art. 93.605.81..0099

**Kartoninhalt**  
1 Stück

**Paletteninhalt**  
150 Stück

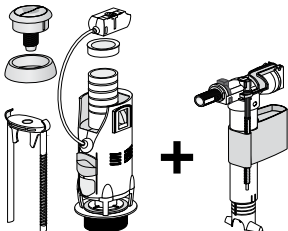



## Produktgruppe 1.3. Anschlusssteile



### WC-Anschlussstutzen gerade, DN 100

für Direktanschluss und als Verlängerung  
für Bögen, L = 150 mm  
· komplett mit Kombinationsdichtung

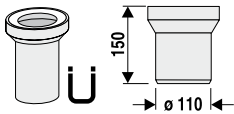

WC-Anschlussstutzen gerade, DN 100	weiß-alpin	Farbgruppe I	Farbgruppe II
für Direktanschluss und als Verlängerung für Bögen, L = 150 mm · komplett mit Kombinationsdichtung	01 - weiß-alpin		
<b>Art. 58.201.01..0099</b>			
<b>Kartoninhalt</b> 10 Stück			
<b>Paletteninhalt</b> 240 Stück			

### WC-Anschlussstutzen gerade, DN 90

L = 160 mm  
· komplett mit Kombinationsdichtung

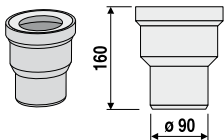

WC-Anschlussstutzen gerade, DN 90	weiß-alpin	Farbgruppe I	Farbgruppe II
L = 160 mm · komplett mit Kombinationsdichtung	01 - weiß-alpin		
<b>DN 90</b> <b>Art. 58.A02.01..0099</b>			
<b>Kartoninhalt</b> 20 Stück			
<b>Paletteninhalt</b> 280 Stück			

### WC-Anschlussstutzen gerade, DN 100

für Direktanschluss und als Verlängerung  
für Bögen, L = 250 mm  
· komplett mit Kombinationsdichtung

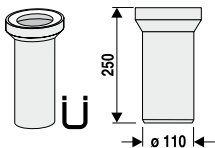

WC-Anschlussstutzen gerade, DN 100	weiß-alpin	Farbgruppe I	Farbgruppe II
für Direktanschluss und als Verlängerung für Bögen, L = 250 mm · komplett mit Kombinationsdichtung	01 - weiß-alpin	04 - bahamabeige 66 - manhattan 86 - pergamon	
<b>Art. 58.202.xx..0099</b>			
<b>Kartoninhalt</b> 10 Stück			
<b>Paletteninhalt</b> 180 Stück			

## Produktgruppe 1.3. Anschlusssteile

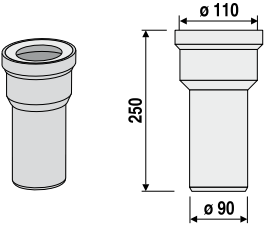
<b>WC-Anschlussstutzen gerade, DN 90</b>	weiß-alpin	Farbgruppe I	Farbgruppe II
<b>L = 250 mm</b> · komplett mit Kombinationsdichtung	01 - weiß-alpin	04 - bahamabeige 66 - manhattan	
	DN 90 Art. 58.A03.xx..0099		
	<b>Kartoninhalt</b> 20 Stück		
	<b>Paletteninhalt</b> 200 Stück		

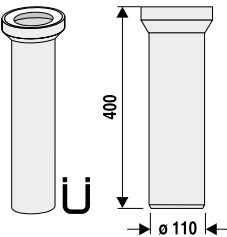
<b>WC-Anschlussstutzen gerade, DN 100</b>	weiß-alpin	Farbgruppe I	Farbgruppe II
<b>für Direktanschluss und als Verlängerung</b> <b>für Bögen, L = 400 mm</b> · komplett mit Kombinationsdichtung	01 - weiß-alpin	04 - bahamabeige 66 - manhattan 86 - pergamon	63 - sunset 67 - natura * 94 - calypso 08 - moosgrün 24 - caramel 44 - bermuda CU - curry 33 - capri * 70 - edelweiß * 39 - jasmin * 74 - flanell * 64 - stella * 95 - ägäis *
	Art. 58.203.xx..0099		
	<b>Kartoninhalt</b> 10 Stück		
	<b>Paletteninhalt</b> 120 Stück		

\* Auslauffarbe, Lieferung aus Lagervorrat

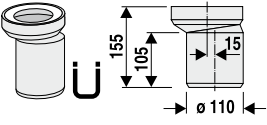
<b>WC-Anschlussstutzen gerade, DN 100</b>	weiß-alpin	Farbgruppe I	Farbgruppe II
<b>mit exzentrischer Muffe zum Ausgleich von Maßabweichungen beim Ablaufanschluss von Klosetts, L = 155 mm</b> · komplett mit Kombinationsdichtung	01 - weiß-alpin	04 - bahamabeige 66 - manhattan 86 - pergamon	67 - natura *
	Art. 58.206.xx..0099		
	<b>Kartoninhalt</b> 10 Stück		
	<b>Paletteninhalt</b> 240 Stück		

\* Auslauffarbe, Lieferung aus Lagervorrat

## Produktgruppe 1.3. Anschlusssteile

<b>WC-Anschlussstutzen gerade, DN 100</b>	weiß-alpin	Farbgruppe I	Farbgruppe II
<b>mit seitlichem Stutzen DN 40/50</b> <b>L = 400 mm</b> · komplett mit Kombinationsdichtung	01 - weiß-alpin	04 - bahamabeige *	
	<b>Art. 58.A08.xx..0099</b>		
<b>Kartoninhalt</b>			
<b>15 Stück</b>			
<b>Paletteninhalt</b>			
<b>120 Stück</b>			

\* Auslauffarbe, Lieferung aus Lagervorrat

<b>WC-Ablaufbogen 90°, DN 100</b>	weiß-alpin	Farbgruppe I	Farbgruppe II
· komplett mit Kombinationsdichtung	01 - weiß-alpin	04 - bahamabeige 66 - manhattan 86 - pergamon	63 - sunset * 67 - natura 94 - calypso 08 - moosgrün 24 - caramel 44 - bermuda CU - curry 33 - capri * 70 - edelweiß 74 - flanell * 64 - stella * 95 - ägäis
	<b>Art. 58.103.xx..0099</b>		
<b>Kartoninhalt</b>			
<b>10 Stück</b>			
<b>Paletteninhalt</b>			
<b>160 Stück</b>			

\* Auslauffarbe, Lieferung aus Lagervorrat

<b>WC-Ablaufbogen 90°, DN 90</b>	weiß-alpin	Farbgruppe I	Farbgruppe II
· komplett mit Kombinationsdichtung	01 - weiß-alpin	04 - bahamabeige 66 - manhattan	
	<b>DN 90</b> <b>Art. 58.A00.xx..0099</b>		
<b>Kartoninhalt</b>			
<b>20 Stück</b>			
<b>Paletteninhalt</b>			
<b>80 Stück</b>			

## Produktgruppe 1.3. Anschlusssteile

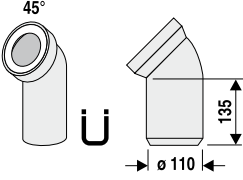
<b>WC-Ablaufbogen 45°, DN 100</b>	weiß-alpin	Farbgruppe I	Farbgruppe II
<p>komplett mit Kombinationsdichtung</p> 	01 - weiß-alpin	04 - bahamabeige 66 - manhattan 86 - pergamon	63 - sunset * 67 - natura * 94 - calypso * 08 - moosgrün 24 - caramel 44 - bermuda CU - curry 33 - capri * 70 - edelweiß * 74 - flanell * 64 - stella * 95 - ägäis *
<b>Art. 58.102.xx..0099</b>			
<b>Kartoninhalt</b> 10 Stück			
<b>Paletteninhalt</b> 180 Stück			

\* Auslauffarbe, Lieferung aus Lagervorrat

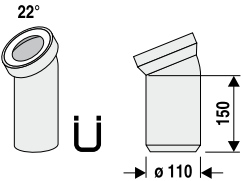
<b>WC-Ablaufbogen 22°, DN 100</b>	weiß-alpin	Farbgruppe I	Farbgruppe II
<p>komplett mit Kombinationsdichtung</p> 	01 - weiß-alpin	04 - bahamabeige 66 - manhattan 86 - pergamon	63 - sunset * 67 - natura * 94 - calypso * 08 - moosgrün 24 - caramel 44 - bermuda CU - curry 33 - capri * 70 - edelweiß * 74 - flanell * 95 - ägäis *
<b>Art. 58.101.xx..0099</b>			
<b>Kartoninhalt</b> 10 Stück			
<b>Paletteninhalt</b> 180 Stück			

\* Auslauffarbe, Lieferung aus Lagervorrat

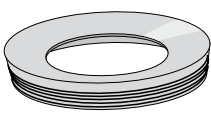
<b>Dichtung für Bögen und Stutzen DN 100</b>	Farbe
	weiß
<b>Art. 02.224.01..0099</b>	
<b>Verpackungseinheit</b> 10 Stück	

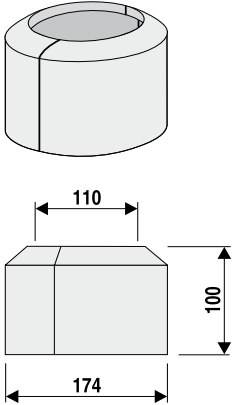

## Produktgruppe 1.3. Anschlusssteile

<b>WC-Blitz-Abdeck-Rosette DN 100</b>	weiß-alpin	Farbgruppe I	Farbgruppe II
<b>zweiteilig, für 90° und waagerechten Anschluss, H = 100 mm</b> • auch für nachträgliche Montage geeignet 	01 - weiß-alpin	04 - bahamabeige 66 - manhattan 86 - pergamon	63 - sunset * 67 - natura * 94 - calypso * 08 - moosgrün 24 - caramel 44 - bermuda CU - curry 33 - capri * 70 - edelweiß * 39 - jasmin * 74 - flanell * 64 - stella * 95 - ägäis *
<b>Art. 58.302.xx..0099</b>			
<b>Kartoninhalt</b> 20 Stück			
<b>Paletteninhalt</b> 560 Stück			

\* Auslauffarbe, Lieferung aus Lagervorrat

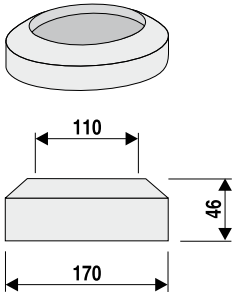
<b>WC-Flach-Rosette DN 100</b>	weiß-alpin	Farbgruppe I	Farbgruppe II
<b>für 90° und waagerechten Anschluss, H = 46 mm</b> 	01 - weiß-alpin	04 - bahamabeige 66 - manhattan 86 - pergamon	63 - sunset * 67 - natura * 94 - calypso * 08 - moosgrün 24 - caramel 44 - bermuda 33 - capri * 70 - edelweiß * 39 - jasmin * 74 - flanell * 64 - stella * 95 - ägäis
<b>Art. 58.301.xx..0099</b>			
<b>Kartoninhalt</b> 20 Stück			
<b>Paletteninhalt</b> 720 Stück			

\* Auslauffarbe, Lieferung aus Lagervorrat

## Produktgruppe 1.3. Anschlusssteile

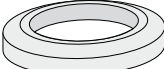
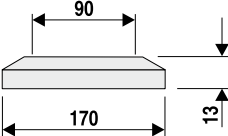
<b>WC-Flach-Rosette DN 90</b>	weiß - alpin	Farbgruppe I	Farbgruppe II
für 90° und waagerechten Anschluss, H = 13 mm	01 - weiß - alpin		
 <span style="margin-left: 100px;">[mm]</span>			
	Art. 58.A06.01..0099		
Kartoninhalt 20 Stück			
Paletteninhalt 720 Stück			

## Produktgruppe 1.3. Anschlusssteile

### Nur für den Exportbereich - Anschlusssteile $\varnothing$ 100

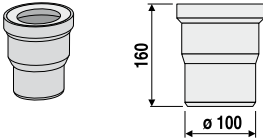
<b>WC-Anschlussstutzen gerade, <math>\varnothing</math> 100</b>	weiß-alpin	Farbgruppe I	Farbgruppe II
<b>L = 160 mm</b> · komplett mit Kombinationsdichtung 	01 - weiß-alpin		
$\varnothing$ 100 Art. 58.A04.01..0099			
<b>Kartoninhalt</b>			
20 Stück			
<b>Paletteninhalt</b>			
280 Stück			

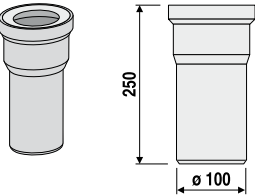
<b>WC-Anschlussstutzen gerade, <math>\varnothing</math> 100</b>	weiß-alpin	Farbgruppe I	Farbgruppe II
<b>L = 250 mm</b> · komplett mit Kombinationsdichtung 	01 - weiß-alpin	04 - bahamabeige 66 - manhattan	
$\varnothing$ 100 Art. 58.A05.xx..0099			
<b>Kartoninhalt</b>			
10 Stück			
<b>Paletteninhalt</b>			
180 Stück			

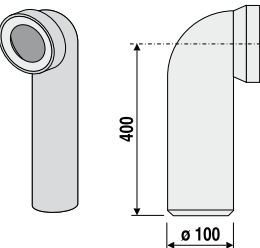
<b>WC-Ablaufbogen 90°, <math>\varnothing</math> 100</b>	weiß-alpin	Farbgruppe I	Farbgruppe II
· komplett mit Kombinationsdichtung 	01 - weiß-alpin	04 - bahamabeige 66 - manhattan	
$\varnothing$ 100 Art. 58.A01.xx..0099			
<b>Kartoninhalt</b>			
20 Stück			
<b>Paletteninhalt</b>			
80 Stück			

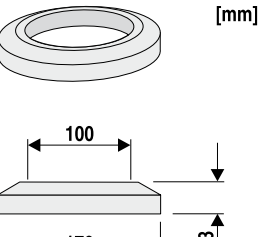
<b>WC-Flach-Rosette, <math>\varnothing</math> 100</b>	weiß-alpin	Farbgruppe I	Farbgruppe II
für 90° und waagerechten Anschluss, H = 13 mm 	01 - weiß-alpin		
$\varnothing$ 100 Art. 58.A07.01..0099			
<b>Kartoninhalt</b>			
20 Stück			
<b>Paletteninhalt</b>			
720 Stück			

## Produktgruppe 1.3. Anschlusssteile

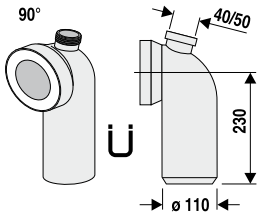
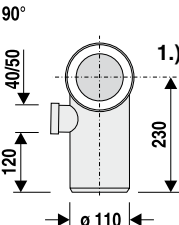
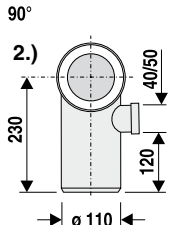
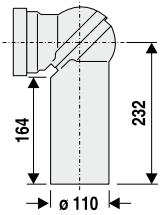
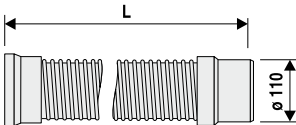
<b>WC-Ablaufbogen 90°, DN 100</b>		weiß-alpin
mit zusätzlichem Stutzen DN 40 und DN 50 · komplett mit Kombinationsdichtung		01 - weiß-alpin
		Art. 58.110.01..0099
<b>Kartoninhalt</b> 20 Stück		
<b>Paletteninhalt</b> 160 Stück		
<b>WC-Anschlussbogen 90°, DN 100</b>		weiß-alpin
mit Anschlussstutzen DN 40/DN 50 · komplett mit Kombinationsdichtung		01 - weiß-alpin
		1.) DN 40/DN 50 links Art. 58.105.01..0099
		2.) DN 40/DN 50 rechts Art. 58.104.01..0099
<b>Kartoninhalt</b> 20 Stück		
<b>Paletteninhalt</b> 120 Stück		
<b>WC-Universalanschluss 0°- 90°, DN 100</b>		weiß-alpin
· komplett mit Kombinationsdichtung		01 - weiß-alpin
		Art. 58.107.01..0099
<b>Kartoninhalt</b> 12 Stück		
<b>Paletteninhalt</b> 144 Stück		
<b>WC-Anschlussrohr flexibel, DN 100</b>		weiß-alpin
weiß, steckbar, nicht kürzbar		01 - weiß-alpin
		L = 430 mm Art. 58.109.00..0099
		01 - weiß-alpin
		L = 580 mm Art. 58.108.00..0099
<b>Kartoninhalt</b> 15 Stück		
<b>Paletteninhalt</b>		

## Produktgruppe 1.3. Anschlusssteile

### WC-Universal-Anschlussset weiß, DN 90

für Stand-WCs in Verbindung mit Unterputz-Spülkasten, speziell auch geeignet für den Anschluss von Kinder-WCs

- Ablaufstutzen DN 90, 250 mm lang, mit Flachrosette DN 90
- Zulaufrohr  $\varnothing$  44 mm, 300 mm lang, Spülrohrverbinder und Abdeckrosette
- CV-Verbindergummi  $\varnothing$  70 mm, für WC-Abgangsstutzen  $< \varnothing$  100 mm
- passend auch für Keramik-Baby-WC 211650

Art. 58.948.00..0099

Folienbeutel  
1 Set

Paletteninhalt

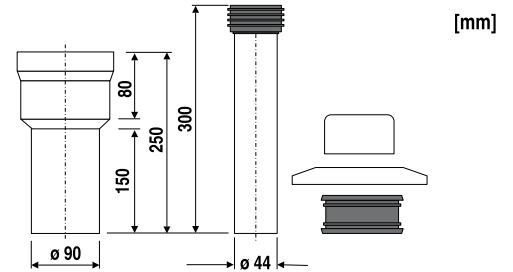
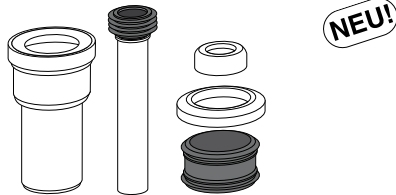

### PP-WC-Anschlussgarnitur DN 90

für Wand-WC mit WC-Zulauf 55 mm innerer Durchmesser

- Ablaufstutzen DN 90, 180 mm lang
- Zulaufrohr  $\varnothing$  45 mm mit Spülrohrverbinder
- M 12 Befestigungsset
- Abdeckset weiß

Art. 58.933.00..0099

Kartoninhalt  
10 Sets

Paletteninhalt  
210 Sets

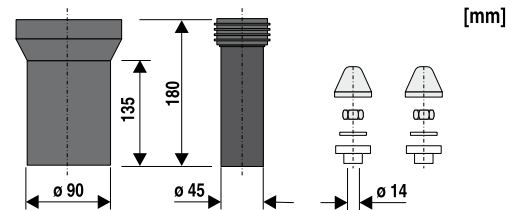
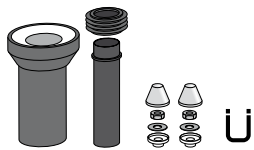

### PP-WC-Anschlussgarnitur DN 100

für Wand-WC mit WC-Zulauf 55 mm innerer Durchmesser

- Ablaufstutzen DN 100, 160 mm lang
- Zulaufrohr  $\varnothing$  45 mm mit Spülrohrverbinder
- M 12 Befestigungsset
- Abdeckset

mit verchromtem Abdeckset

Art. 58.921.00..0099

mit weißem Abdeckset

Art. 58.921.00..S099

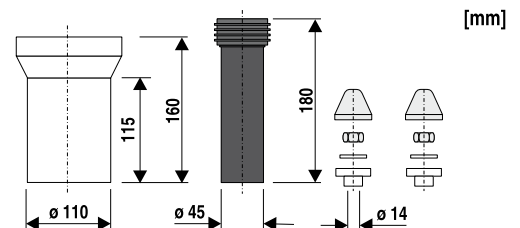

## Produktgruppe 1.3. Anschlusssteile

### PE-WC-Anschlussgarnitur DN 90, schweißbar

für Wand-WC mit WC-Zulauf 55 mm innerer Durchmesser

- Ablaufstutzen DN 90, 180 mm lang
- Zulaufrohr  $\varnothing$  45 mm mit Spülrohrverbinder
- M 12 Befestigungsset
- Abdeckset verchromt

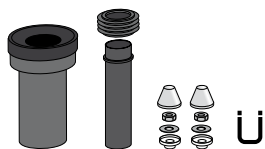

180 mm  
Art. 58.931.00..0099

Kartoninhalt  
48 Sets

Paletteninhalt  
288 Sets

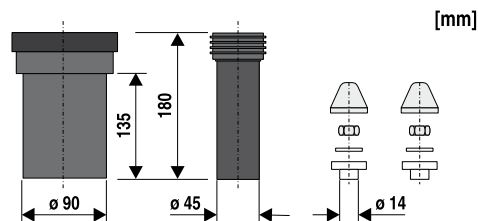

### PE-WC-Ablaufset DN 90, schweißbar

für Wand-WC, bestehend aus

- Ablaufstutzen DN 90, 180 mm lang
- M 12 Befestigungsset
- Abdeckset verchromt

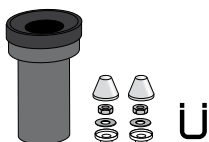

180 mm  
Art. 58.943.00..0099

Kartoninhalt  
48 Sets

Paletteninhalt  
288 Sets

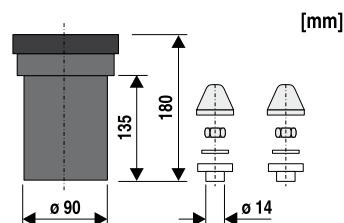

### PE-WC-Anschlussgarnitur DN 100, schweißbar

für Wand-WC mit WC-Zulauf 55 mm innerer Durchmesser

- Ablaufstutzen DN 100, 180 mm lang
- Zulaufrohr  $\varnothing$  45 mm mit Spülrohrverbinder
- M 12 Befestigungsset
- Abdeckset verchromt

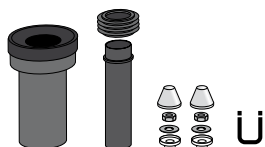

180 mm  
Art. 58.A09.00..0099

Kartoninhalt  
35 Sets

Paletteninhalt  
210 Sets

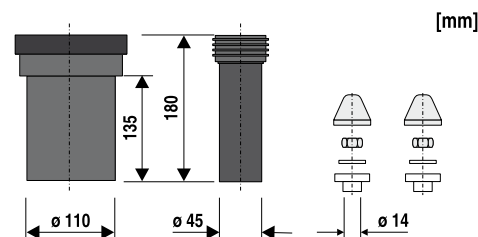

### PE-WC-Ablaufset DN 100, schweißbar

für Wand-WC, bestehend aus

- Ablaufstutzen DN 100, 180 mm lang
- M 12 Befestigungsset
- Abdeckset verchromt

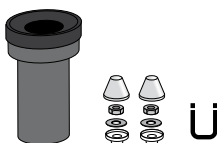

180 mm  
Art. 58.944.00..0099

Kartoninhalt  
35 Sets

Paletteninhalt  
210 Sets

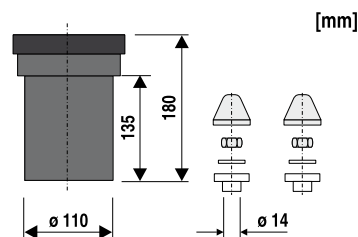

## Produktgruppe 1.3. Anschlusssteile

### PE-WC-Anschlussgarnitur DN 90, schweißbar

für Wand-WC mit WC-Zulauf 55 mm

innerer Durchmesser

- Ablaufstutzen DN 90, 300 mm lang
- Zulaufrohr  $\varnothing$  45 mm mit Spülrohrverbinder
- M 12 Befestigungsset
- Abdeckset verchromt

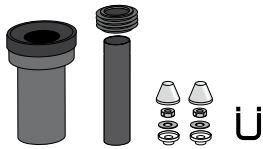

300 mm  
Art. 58.932.00..0099

Kartoninhalt  
30 Sets

Paletteninhalt  
180 Sets

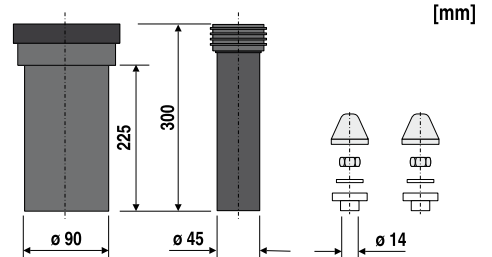

### PE-WC-Anschlussgarnitur DN 100, schweißbar

für Wand-WC mit WC-Zulauf 55 mm

innerer Durchmesser

- Ablaufstutzen DN 100, 300 mm lang
- Zulaufrohr  $\varnothing$  45 mm mit Spülrohrverbinder
- M 12 Befestigungsset
- Abdeckset verchromt

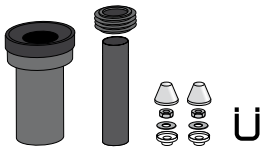

300 mm  
Art. 58.A10.00..0099

Kartoninhalt  
24 Sets

Paletteninhalt  
144 Sets

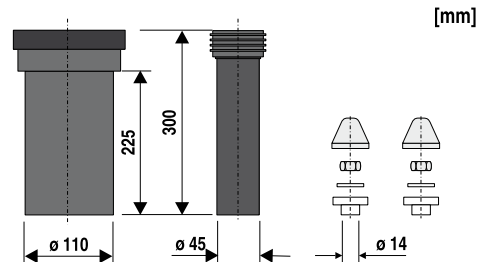

### PE-WC-Anschlussrohr mit Spülrohrverbinder

für Wand-WC mit WC-Zulauf 55 mm

innerer Durchmesser

- Zulaufrohr  $\varnothing$  45 mm mit Spülrohrverbinder



L = 180 mm  
Art. 58.992.00..0099

L = 250 mm  
Art. 58.993.00..0099

L = 300 mm  
Art. 58.994.00..0099

Beutelinhalt  
1 Stück

Paletteninhalt

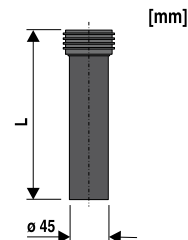

## Produktgruppe 1.3. Anschlusssteile

### WC-Etagen-Anschlussgarnitur DN 90

für Wand-WCs mit Unterputzspülkasten, etagiert um 25 mm, bestehend aus:

- Anschlussrohr  $\varnothing$  45 mm mit Spülrohrverbinder
  - WC-Anschlussstück DN 90
  - WC-Befestigung M 12
  - Abdeckset weiß
- (Sonderausführung ohne Gewährleistung)

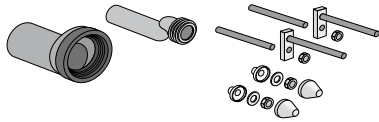

**NEU!**

Material  
PE schweißbar  
Art. 58.949.00..0099

Material  
PP  
Art. 58.925.00..0099

Kartoninhalt  
1 Set

Umkarton  
5 Sets

Paletteninhalt  
125 Sets

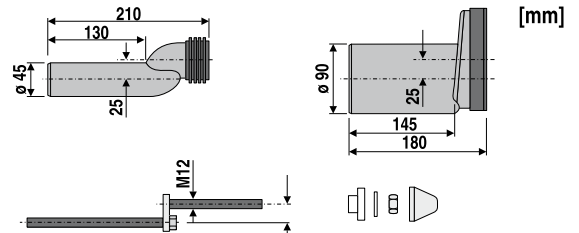

### WC-Etagen-Anschlussgarnitur DN 100

für Wand-WCs mit Unterputzspülkasten, etagiert um 25 mm, bestehend aus:

- Anschlussrohr  $\varnothing$  45 mm mit Spülrohrverbinder
  - WC-Anschlussstück DN 90
  - Übergangsmuffe DN 90 auf DN 100
  - WC-Befestigung M 12
  - Abdeckset weiß
- (Sonderausführung ohne Gewährleistung)

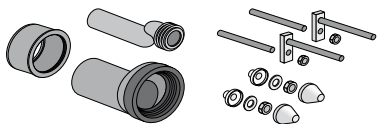

**NEU!**

Material  
PE schweißbar  
Art. 58.950.00..0099

Material  
PP  
Art. 58.926.00..0099

Kartoninhalt  
1 Set

Umkarton  
5 Sets

Paletteninhalt  
125 Sets

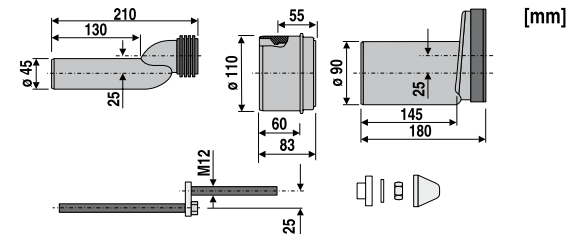

### Dichtung

passend für PE-Anschlussgarnituren DN 100

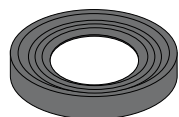

Art. 02.961.00..0099

Verpackungseinheit  
10 Stück



## Produktgruppe 1.3. Anschlusssteile

### WC-Etagen-Anschlussstück DN 90

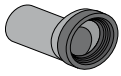

**NEU!**

Material  
PE schweißbar  
Art. 04.092.00..S099

Material  
PP  
Art. 04.092.00..0099

Folienbeutel  
1 Stück

(Sonderausführung ohne Gewährleistung)

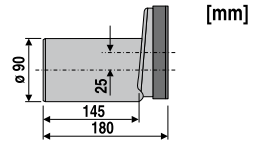

### WC-Etagen-Anschlussrohr 45 mm

mit Spülrohrverbinder

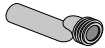

**NEU!**

Material  
PE schweißbar  
Art. 04.093.00..S099

Material  
PP  
Art. 04.093.00..0099

Folienbeutel  
1 Stück

(Sonderausführung ohne Gewährleistung)

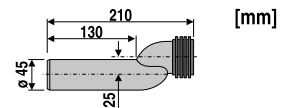

### WC-Befestigung M12

für Etagenanschluss

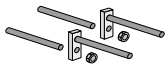

Art. 03.584.00..0099

Folienbeutel  
1 Set

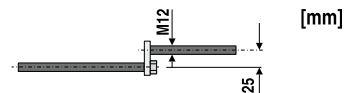

### Abdeckzubehör

für die Befestigung

· verchromte Abdeckkappen, für wandhängende WCs

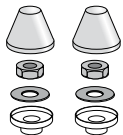

Art. 58.A13.81..0099

Folienbeutel  
1 Stück

### Abdeckzubehör

für die Befestigung

· weiße Abdeckkappen, für wandhängende WCs

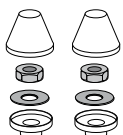

Art. 58.991.00..0099

Folienbeutel  
1 Set

## Produktgruppe 1.3. Anschlusssteile

### WC-Anschlussgarnitur DN 100

für Universal-Stand-WC mit Schürze,  
bestehend aus:

- Anschlussbogen 90°
- Anschlussstutzen 250 mm
- Befestigungsschelle

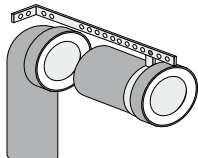

Art. 58.401.00..0099

Kartoninhalt  
1 Set

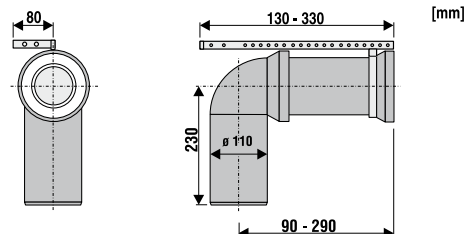

### abu WC-Versprungbogen

um innerhalb des Bodenaufbaus mit dem  
Abfluss in die Vorwand zu verspringen

- geprüft nach DIN 1389, WC-Anschlussstücke
- geprüft nach DIN EN 997, 5.2.6, Ausspülverhalten
- geprüft nach DIN EN 476, 5.5, Temperaturverhalten, Temperatur-Wechseltest bis 95 °C
- Versprung von minimal 60 mm bis maximal 350 mm
- genaues Ablängen durch Markierungen auf dem Rohr
- mit Lippendichtung, passend für WC-Anschlüsse DN 90 und DN 100
- Ablaufstutzen passend für Muffen DN 90 und mit beigefügter Lamellendichtung für Abwasserrohre Ø innen 98 bis 110 mm

**Hinweis: Nicht geeignet für 4,5 l - WC-Keramik!**

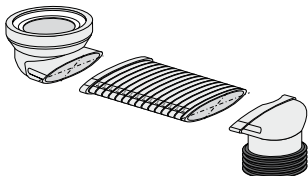

Art. 58.111.00..0099

Kartoninhalt  
1 Set

Paletteninhalt  
96 Sets

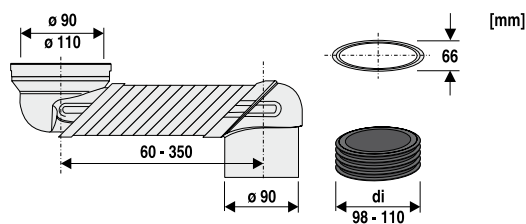

Produktgruppe 1.3. Anschlusssteile

**PP-WC-Anschlussbogen 90°, DN 90/DN 100**

**Material PP, schwarz**  
 · zum Einstecken in andere Abflussrohre

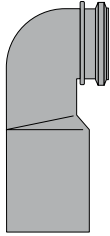

Art. 58.907.00..0099

Kartoninhalt  
30 Stück

Paletteninhalt

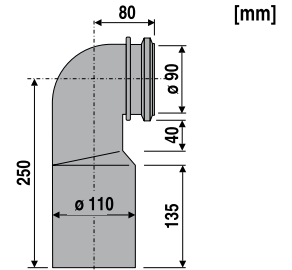

**PE-WC-Anschlussbogen 90°, DN 90/DN 100, schweißbar**

**Material PE, schwarz**  
 · zum Verschweißen mit PE-Rohren oder  
 zum Einstecken in andere Abflussrohre

1)

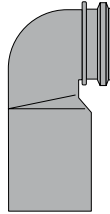

2)

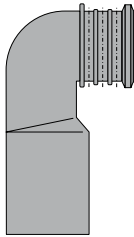

Ü

1) 1-fach verstellbar  
 Art. 58.901.00..0099

2) 3-fach verstellbar  
 Art. 58.906.00..0099

Kartoninhalt  
30 Stück

Paletteninhalt

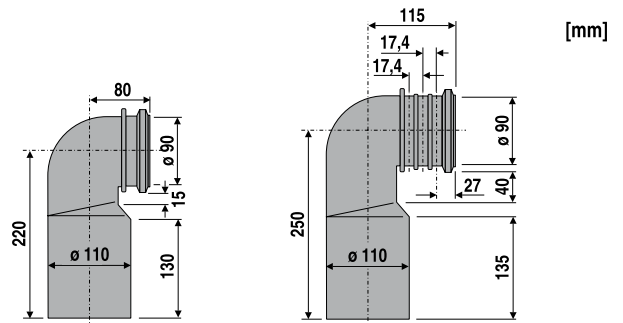

## Produktgruppe 1.3. Anschlusssteile

### PE-WC-Anschlussbogen 90°, DN 90, schweißbar

**Material PE, schwarz**

- zum Verschweißen mit PE-Rohren oder zum Einstecken in andere Abflussrohre
- bei Bedarf dazu Übergangsmuffe DN 90/DN 100 siehe Seite 38, Art. 58.211.00..0099

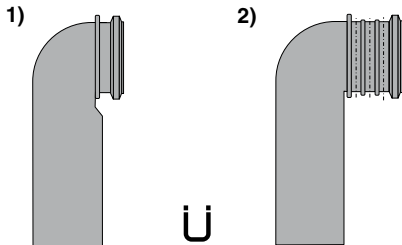

1) 1-fach verstellbar  
Art. 58.904.00..0099

Kartoninhalt  
30 Stück

2) 3-fach verstellbar  
Art. 58.908.00..0099

Kartoninhalt  
25 Stück

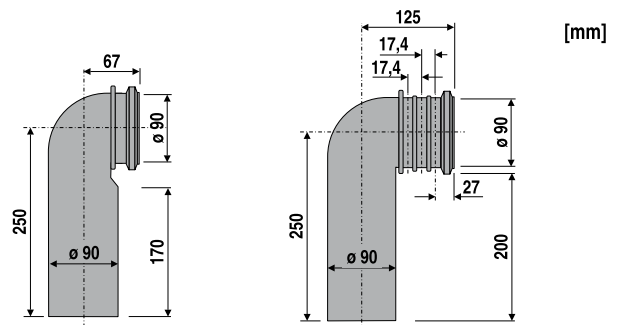

### PE-WC-Anschlussbogen 90°, DN 90/DN 100, schweißbar

**Material PE, schwarz**

- mit Anschlussstutzen DN 40/DN 50
- zum Verschweißen mit PE-Rohren oder zum Einstecken in andere Abflussrohre

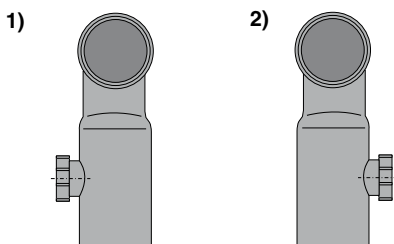

1) DN 40/DN 50 links  
Art. 58.903.00..0099

2) DN 40/DN 50 rechts  
Art. 58.902.00..0099

Kartoninhalt  
20 Stück

Paletteninhalt

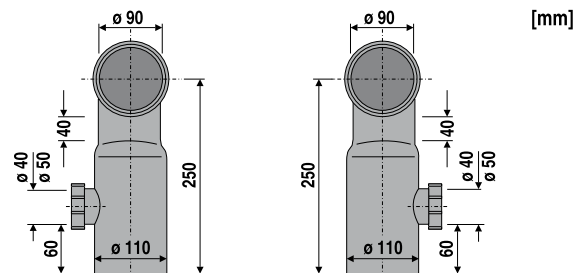

### PE-Wand-WC-Doppelbogen 90°, DN 90/DN 90/DN 90, gerade, schweißbar

**Material PE, schwarz**

- mit Dichtungen, für senkrechte Montage
- zum Verschweißen mit PE-Rohren oder zum Einstecken in andere Abflussrohre

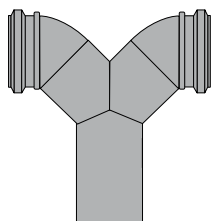

Art. 58.814.00..0099

€ 80,25

Folienbeutel  
1 Stück

Umkarton  
84 Stück

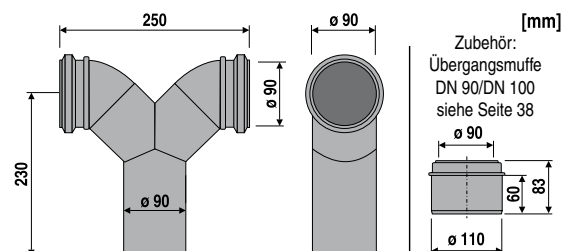

Produktgruppe 1.3. Anschlusssteile

**PE-Wand-WC-Doppelbogen 90°, DN 90/DN 90/DN 90, gekröpft, schweißbar**

**Material PE, schwarz**

- mit Dichtungen, für waagrechte Montage
- zum Verschweißen mit PE-Rohren oder zum Einstecken in andere Abflussrohre

Art. 58.815.00..0099

Folienbeutel  
1 Stück

Umkarton  
84 Stück

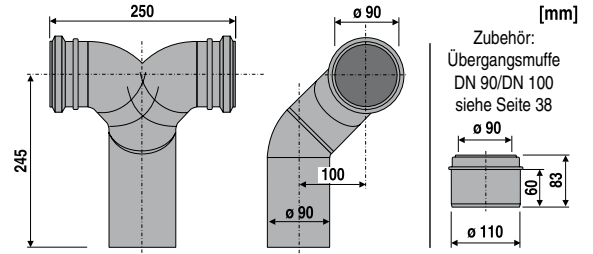
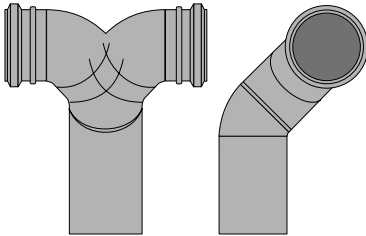

**PE-WC-Anschlussbogen 90°, DN 90/DN 90, links, schweißbar**

**Material PE, schwarz**

- gekröpft um 100 mm, für Anschluss links
- für WC-Elemente mit waagrechtem Abgang und WC-Reihenanlagen

Art. 58.816.00..0099

Folienbeutel  
1 Stück

Umkarton

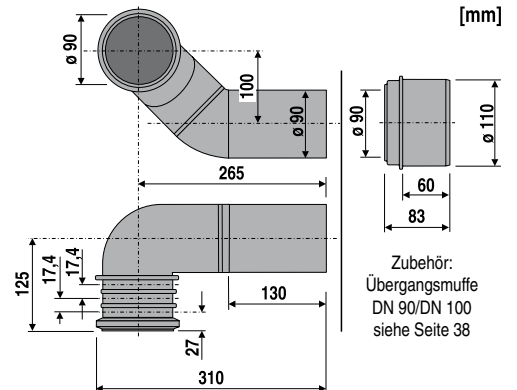
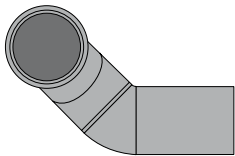

**PE-WC-Anschlussbogen 90°, DN 90/DN 90, rechts, schweißbar**

**Material PE, schwarz**

- gekröpft um 100 mm, für Anschluss rechts
- für WC-Elemente mit waagrechtem Abgang und WC-Reihenanlagen

Art. 58.817.00..0099

Folienbeutel  
1 Stück

Umkarton

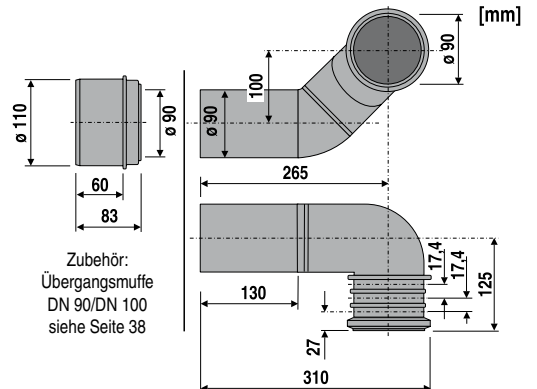
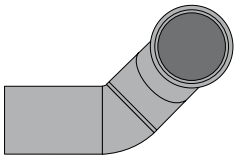

## Produktgruppe 1.3. Anschlusssteile

### PE-WC-Anschlussstück DN 90/DN 100, schweißbar

**Material PE, schwarz**

- 3-fach verstellbar
- zum Verschweißen mit PE-Rohren oder zum Einstecken in andere Abflussrohre

Art. 58.911.00..0099

Kartoninhalt  
24 Stück

Paletteninhalt

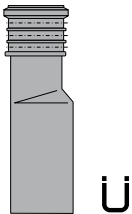

Ü

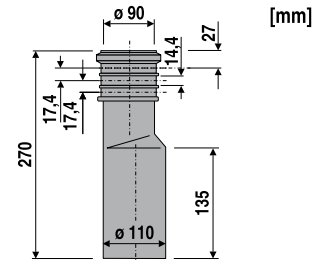

### PE-WC-Anschlussstück DN 90, schweißbar

**Material PE, schwarz**

- 3-fach verstellbar
- zum Verschweißen mit PE-Rohren oder zum Einstecken in andere Abflussrohre

Art. 58.913.00..0099

Kartoninhalt  
24 Stück

Paletteninhalt

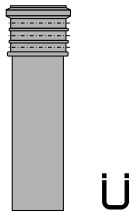

Ü

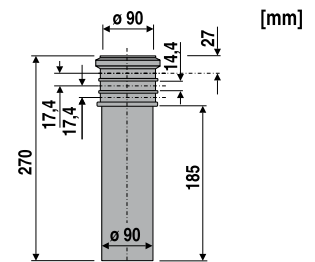

### PE-WC-Anschlussstück DN 90/DN 100, schweißbar

**Material PE, schwarz**

- zum Verschweißen mit PE-Rohren oder zum Einstecken in andere Abflussrohre, mit Bauschutzstopfen

Art. 58.913.00..S099

Kartoninhalt  
21 Stück

Paletteninhalt

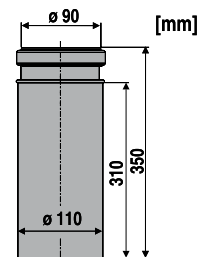
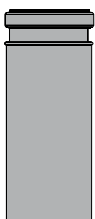

### PE-Übergangsmuffe DN 90/DN 100, schweißbar

- Material PE, schwarz,**  
für Rohr DN 90 auf DN 100  
im WC-Ablaufbereich

Art. 58.211.00..0099

Beutelinhalt  
1 Stück

Paletteninhalt

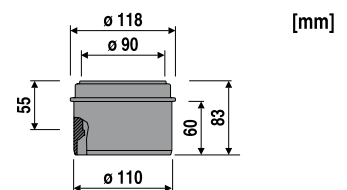
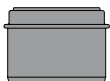

## Produktgruppe 1.3. Anschlusssteile

### PE-WC-Anschlussrohr flexibel DN 90/DN 100, für den UPK-Bereich, schweißbar

für schwierige Montagesituationen im UPK-Bereich und bei versetztem Ablauf in Wand oder Boden, mit Übergangsstück DN 90 auf DN 100, PE schwarz, L = 450 - 610 mm

- geprüft nach DIN 1389, WC-Anschlussstücke
- geprüft nach DIN EN 476, 5.5, Temperaturverhalten, Temperatur-Wechselstest bis 95 °C



Art. 58.938.00..0099
Folienbeutel 1 Set
Umkarton 8 Sets

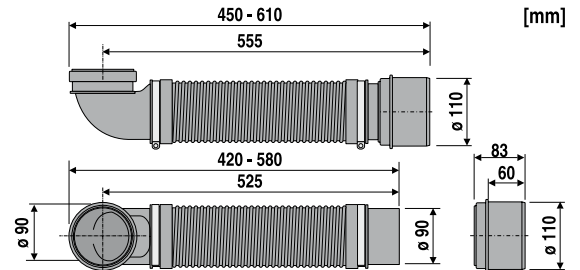

### PE-WC-Anschlussrohr flexibel DN 90/DN 100, für den UPK-Bereich, 3-fach verstellbar, schweißbar

für schwierige Montagesituationen im UPK-Bereich und bei versetztem Ablauf in Wand oder Boden, mit Übergangsstück DN 90 auf DN 100, PE schwarz, L = 450 - 610 mm

- geprüft nach DIN 1389, WC-Anschlussstücke
- geprüft nach DIN EN 476, 5.5, Temperaturverhalten, Temperatur-Wechselstest bis 95 °C



Art. 58.939.00..0099
Folienbeutel 1 Set
Umkarton 6 Sets

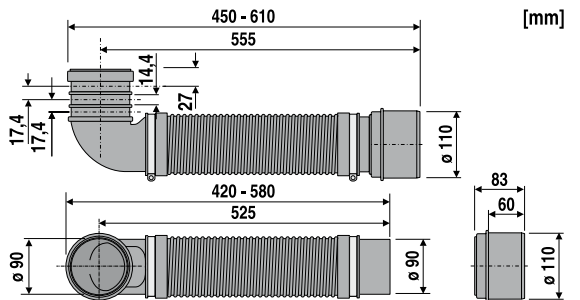

### PE-WC-Anschlussrohr flexibel, kurz, DN 90/DN 100, für den UPK-Bereich, 3-fach verstellbar, schweißbar

für schwierige Montagesituationen im UPK-Bereich und bei versetztem Ablauf in Wand oder Boden, mit Übergangsstück DN 90 auf DN 100, PE schwarz, L = 340 - 420 mm

- geprüft nach DIN 1389, WC-Anschlussstücke
- geprüft nach DIN EN 476, 5.5, Temperaturverhalten, Temperatur-Wechselstest bis 95 °C



Art. 58.942.00..0099
Folienbeutel 1 Set
Umkarton 8 Sets

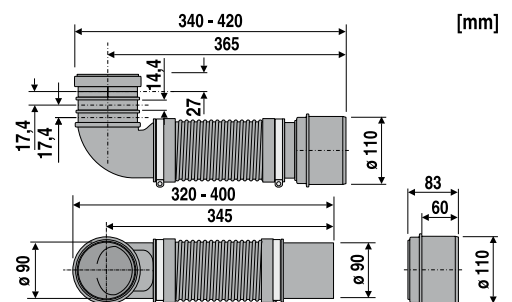

## Produktgruppe 1.3. Anschlusssteile

### PE-WC-Anschlussrohr flexibel, gerade, DN 90/DN 100, für den UPK-Bereich, 3-fach verstellbar, schweißbar

für schwierige Montagesituationen im UPK-Bereich sowie für Ecklösungen und Schachtanschlüsse, mit Übergangsstück DN 90 auf DN 100, PE schwarz, L = 330 - 450 mm

- geprüft nach DIN 1389, WC-Anschlussstücke
- geprüft nach DIN EN 476, 5.5, Temperaturverhalten, Temperatur-Wechseltest bis 95 °C



Art. 58.941.00..0099

Folienbeutel  
1 Set

Umkarton  
8 Sets

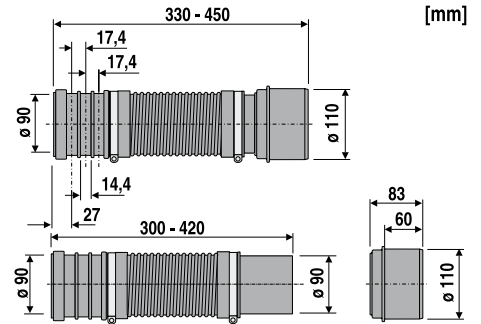

### PE-WC-Etagen-Anschlussbogen DN 90/DN 100, etagiert um 50 mm, schweißbar

zur Umrüstung von Stand-WCs mit waagrechtem Wandanschluss auf Wand-WC ohne Umbau des bestehenden Abflusses, mit Übergangsstück DN 90 auf DN 100, PE schwarz

- geprüft nach DIN 1389, WC-Anschlussstücke
- geprüft nach DIN EN 476, 5.5, Temperaturverhalten, Temperatur-Wechseltest bis 95 °C



Art. 58.936.00..0099

Kartoninhalt  
1 Set

Umkarton  
5 Sets

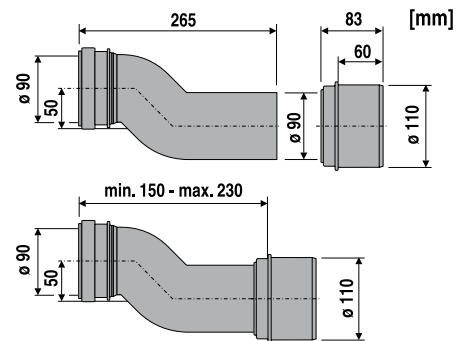

### PE-WC-Etagen-Anschlussbogen DN 90/DN 100, etagiert um 80 mm, schweißbar

zur Umrüstung von Stand-WCs mit waagrechtem Wandanschluss auf Wand-WC ohne Umbau des bestehenden Abflusses, mit Übergangsstück DN 90 auf DN 100, PE schwarz

- geprüft nach DIN 1389, WC-Anschlussstücke
- geprüft nach DIN EN 476, 5.5, Temperaturverhalten, Temperatur-Wechseltest bis 95 °C



Art. 58.937.00..0099

Kartoninhalt  
1 Set

Umkarton  
5 Sets

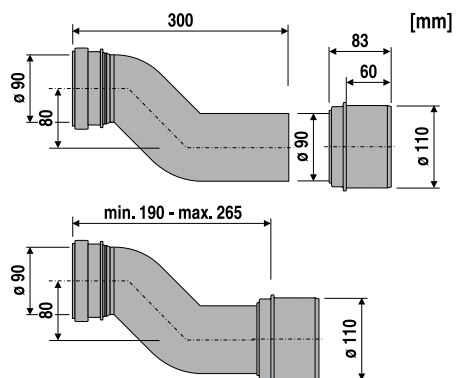



Produktgruppe 1.3. Anschlusssteile

**PE-WC-Etagen-Anschlussbogen DN 90/DN 100, etagiert um 70 mm, schweißbar**

für Direktanschluss an Wand-WC, PE schwarz,  
z.B. passend für 8 cm UPK oder Sonderlösung  
für Elemente mit geringer Bautiefe  
· geprüft nach DIN 1389, WC-Anschlussstücke  
· geprüft nach DIN EN 476, 5.5, Temperaturverhalten,  
Temperatur-Wechseltest bis 95 °C



Art. 58.940.00..0099
Kartoninhalt 1 Set
Umkarton 5 Sets

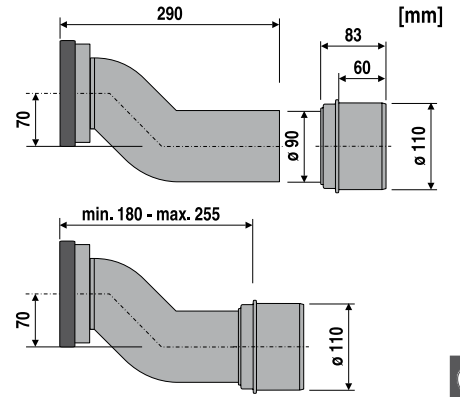

## Produktgruppe 1.3. Anschlusssteile

### PE-WC-Manschette DN 100 für Stand-WC

mit senkrechtem Abgang, für Rohr ohne Muffe, Eingang und Abgang DN 100, PE weiß

Art. 58.207.00..0099

Folienbeutel  
1 Stück

Umkarton  
12 Stück

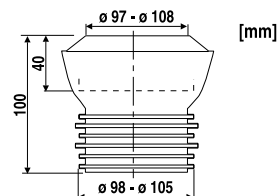

### PE-WC-Manschette exzentrisch DN 100 für Stand-WC

mit senkrechtem Abgang, mit exzentrischem Ausgleich für Rohr ohne Muffe, Eingang und Abgang DN 100, PE weiß

Art. 58.208.00..0099

Folienbeutel  
1 Stück

Umkarton  
12 Stück

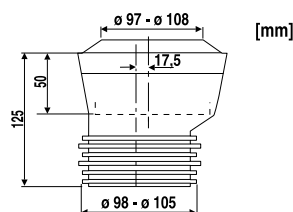

### PE-WC-Manschette DN 100 für Rohre ohne Muffe

mit senkrechtem Abgang, für Rohr ohne Muffe, Eingang und Abgang DN 100, PE weiß

Art. 58.209.00..0099

Folienbeutel  
1 Stück

Umkarton  
12 Stück

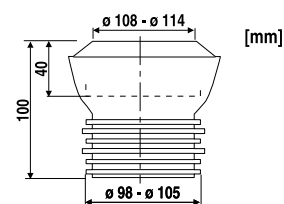

### PE-WC-Manschette exzentrisch DN 100 für Rohre ohne Muffe

mit senkrechtem Abgang, mit exzentrischem Ausgleich für Rohr ohne Muffe, Eingang und Abgang DN 100, PE weiß

Art. 58.210.00..0099

Folienbeutel  
1 Stück

Umkarton  
12 Stück

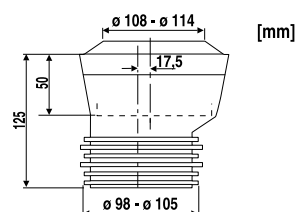

## Produktgruppe 1.3. Anschlusssteile

### PE-WC-Anschlusssteile für Unterputzmontage, mit abu rat blocker

- schweißbar
- geprüft nach DIN EN 997, 5.2.6, Ausspülverhalten
- geprüft nach DIN 1389, WC-Anschlussstücke
- geprüft nach DIN EN 476, 5.5, Temperaturverhalten, Temperatur-Wechseltest bis 95 °C
- mit eingebautem mechanischen abu rat blocker
- Rückseite der Klappe durchbissicher mit Edelstahl verkleidet



### PE-WC-Anschlussstutzen DN 90, gerade, schweißbar, für Unterputzmontage, mit abu rat blocker

L = 180 mm



Art. 58.928.00..0099

Kartoinhalt  
1 Stück

Umkarton  
30 Stück

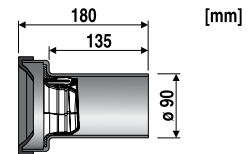

### PE-Wand-WC-Anschlussset DN 90, schweißbar, für Unterputzmontage, mit abu rat blocker

für Wand - WC mit WC-Zulauf 55 mm  
innerer Durchmesser

- Ablaufstutzen DN 90 mit abu rat blocker, 180 mm lang
- Zulaufrohr ø 45 mm mit Spülrohrverbinder
- M 12 Befestigungsset
- Abdeckset verchromt

Art. 58.934.00..0099

Kartoinhalt  
1 Set

Umkarton  
30 Sets

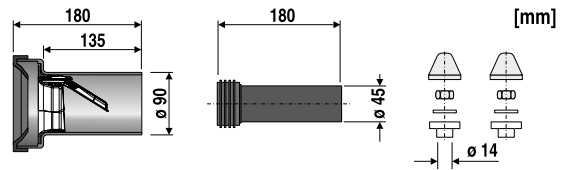

### PE-WC-Anschlussstutzen DN 100, gerade, schweißbar, für Unterputzmontage, mit abu rat blocker

L = 180 mm



Art. 58.929.00..0099

Kartoinhalt  
1 Stück

Umkarton  
30 Stück

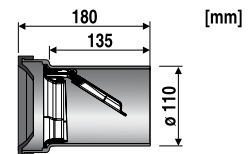

### PE-Wand-WC-Anschlussset DN 100, schweißbar, für Unterputzmontage, mit abu rat blocker

für Wand - WC mit WC-Zulauf 55 mm  
innerer Durchmesser

- Ablaufstutzen DN 100 mit abu rat blocker, 180 mm lang
- Zulaufrohr ø 45 mm mit Spülrohrverbinder
- M 12 Befestigungsset
- Abdeckset verchromt

Art. 58.935.00..0099

Kartoinhalt  
1 Set

Umkarton  
30 Sets

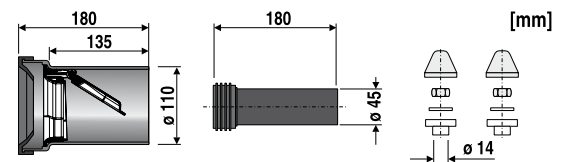

## Produktgruppe 1.3. Anschlusssteile

### PP-WC-Anschlussstutzen und -bogen für Aufputzmontage, mit abu rat blocker

- geprüft nach DIN EN 997, 5.2.6, Ausspülverhalten
- geprüft nach DIN 1389, WC-Anschlussstücke
- geprüft nach DIN EN 476, 5.5, Temperaturverhalten, Temperatur-Wechseltest bis 95 °C
- mit eingebautem mechanischen abu rat blocker
- Rückseite der Klappe durchbissicher mit Edelstahl verkleidet
- Rattensperre verriegelbar



#### PP-WC-Anschlussstutzen DN 100, gerade, mit verriegelbarem abu rat blocker

L = 400 mm

· Handbetätigung zur manuellen Reinigung möglich



Art. 58.213.01..0099

Kartoninhalt  
1 Stück

Umkarton  
10 Stück

01 - weiß-alpin

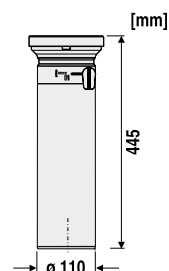

#### PP-WC-Anschlussbogen DN 100, 90°, mit verriegelbarem abu rat blocker

· Handbetätigung zur manuellen Reinigung möglich



Art. 58.114.01..0099

Kartoninhalt  
1 Stück

Umkarton  
10 Stück

01 - weiß-alpin

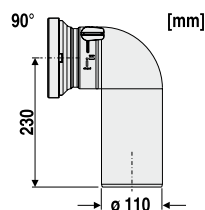

#### PP-WC-Anschlussbogen DN 100, 45°, mit verriegelbarem abu rat blocker

· Handbetätigung zur manuellen Reinigung möglich



Art. 58.113.01..0099

Kartoninhalt  
1 Stück

Umkarton  
10 Stück

01 - weiß-alpin

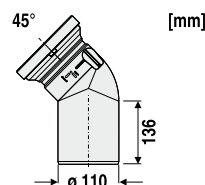

#### PP-WC-Anschlussbogen DN 100, 22°, mit verriegelbarem abu rat blocker

· Handbetätigung zur manuellen Reinigung möglich



Art. 58.112.01..0099

Kartoninhalt  
1 Stück

Umkarton  
14 Stück

01 - weiß-alpin

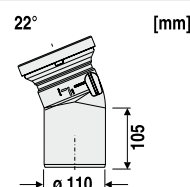

## Produktgruppe 1.4. Massiv - WC - Sitze Thermoplast

sanplus	Scharniertyp	weiß - alpin	Farbgruppe I	Farbgruppe II
<b>Thermoplast-Massiv-WC-Sitz</b> · sitzwarm · unzerbrechlich · für alle Wand- und Stand-WCs der gültigen Normen · Quick-Lock-Schnellmontagesystem · Gewicht 1,15 kg	 Kunststoff - Exzentrerschmier <b>Art. 56.A00.01..0099</b>	01 - weiß - alpin		
	<b>Kartoninhalt</b> 5 Stück  <b>Paletteninhalt</b> 80 Stück	 		



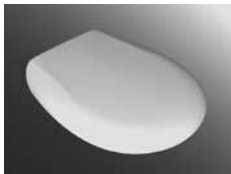

abu sanline	Scharniertyp	weiß - alpin	Farbgruppe I	Farbgruppe II
<b>Thermoplast-Massiv-WC-Sitz</b> · Sitz in Deckel teilintegriert · speziell für nach hinten gerade auslaufende Wand-WCs · unzerbrechlich · sitzwarm · für alle Wand- und Stand-WCs der gültigen Normen · Quick-Lock-Schnellmontagesystem · Gewicht 1,16 kg	 Edelstahl <b>Art. 56.051.xx..0099</b>	01 - weiß - alpin	04 - bahamabeige 66 - manhattan 86 - pergamon	
	<b>Kartoninhalt</b> 5 Stück  <b>Paletteninhalt</b> 80 Stück	 		





perfect	Scharniertyp	weiß - alpin	Farbgruppe I	Farbgruppe II
<b>Thermoplast-Massiv-WC-Sitz</b> · geprüft nach DIN 19516 · unzerbrechlich · 10 Jahre Garantie auf die Bruchfestigkeit von Sitz und Deckel · sitzwarm · für alle Wand- und Stand-WCs der gültigen Normen · Quick-Lock-Schnellmontagesystem · Gewicht 1,46 kg	 Kunststoff <b>Art. 56.A01.01..0099</b>	01 - weiß - alpin		
	 Edelstahl <b>Art. 56.A02.01..0099</b>	01 - weiß - alpin		
<b>Kartoninhalt</b> 5 Stück  <b>Paletteninhalt</b> 80 Stück	 			

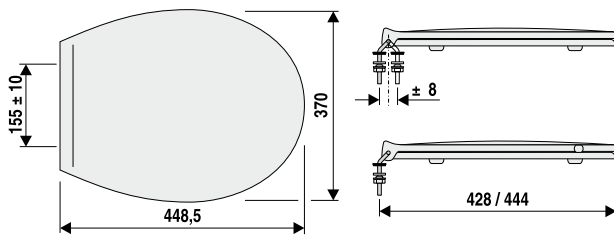

## Produktgruppe 1.4. Massiv - WC - Sitze Thermoplast

basic	Scharnertyp	weiß - alpin	Farbgruppe I	Farbgruppe II
<b>Thermoplast-Massiv-WC-Sitz</b> <ul style="list-style-type: none"> <li>geprüft nach DIN 19516</li> <li>unzerbrechlich</li> <li>10 Jahre Garantie auf die Bruchfestigkeit von Sitz und Deckel</li> <li>sitzwarm</li> <li>für alle Wand- und Stand-WCs der gültigen Normen</li> <li>Quick-Lock-Schnellmontagesystem</li> <li>Gewicht 1,51 kg</li> </ul>	 Kunststoff <b>Art. 56.A03.01..0099</b>	01 - weiß - alpin		
	 Edelstahl <b>Art. 56.A04.01..0099</b>	01 - weiß - alpin		
	<b>Kartoninhalt</b> 5 Stück  <b>Paletteninhalt</b> 80 Stück			

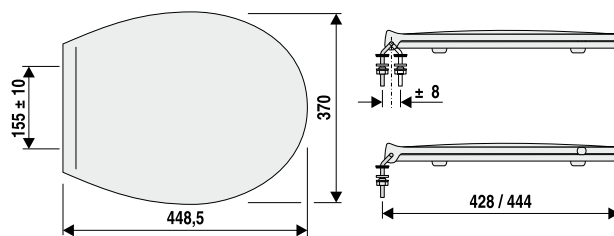
city	Scharnertyp	weiß - alpin	Farbgruppe I	Farbgruppe II
<b>Thermoplast-Massiv-WC-Sitz</b> <ul style="list-style-type: none"> <li>geprüft nach DIN 19516</li> <li>unzerbrechlich</li> <li>10 Jahre Garantie auf die Bruchfestigkeit von Sitz und Deckel</li> <li>sitzwarm</li> <li>reinigungsfreundlich durch völlig gerade Unterseite</li> <li>für alle Wand- und Stand-WCs der gültigen Normen</li> <li>Quick-Lock-Schnellmontagesystem</li> <li>Gewicht 1,52 kg</li> </ul>	 Kunststoff <b>Art. 56.A05.xx..0099</b>	01 - weiß - alpin	04 - bahamabeige * 66 - manhattan * 86 - pergamon *	
	 Edelstahl <b>Art. 56.A06.xx..0099</b>	01 - weiß - alpin	04 - bahamabeige 66 - manhattan 86 - pergamon	
	<b>Kartoninhalt</b> 5 Stück  <b>Paletteninhalt</b> 80 Stück			

\* Auslauf Farbe, Lieferung aus Lagervorrat



## Produktgruppe 1.4. Massiv - WC - Sitze Thermoplast

<b>extra</b>	Scharniertyp	weiß - alpin	Farbgruppe I	Farbgruppe II
<b>Thermoplast-Massiv-WC-Sitz</b> · geprüft nach DIN 19516 · unzerbrechlich · 10 Jahre Garantie auf die Bruchfestigkeit von Sitz und Deckel · sitzwarm · reinigungsfreundlich durch völlig gerade Unterseite · für alle Wand- und Stand-WCs der gültigen Normen · Quick-Lock-Schnellmontagesystem · Gewicht 1,64 kg	 Kunststoff Art. 56.A08.xx..0099	01 - weiß - alpin *	66 - manhattan * 86 - pergamon *	
	 Edelstahl Art. 56.A09.xx..0099	01 - weiß - alpin	66 - manhattan * 86 - pergamon *	
	Kartoninhalt 5 Stück  Paletteninhalt 80 Stück	 [mm]		

\* Lieferung aus Lagervorrat: Variante mit Kunststoffhinge / Auslauffarben

<b>abu maxime</b>	Scharniertyp	weiß - alpin	Farbgruppe I	Farbgruppe II
<b>Thermoplast-Massiv-WC-Sitz</b> · geprüft nach DIN 19516 · unzerbrechlich · 10 Jahre Garantie auf die Bruchfestigkeit von Sitz und Deckel · sitzwarm · reinigungsfreundlich durch völlig gerade Unterseite · für alle Wand- und Stand-WCs der gültigen Normen · Quick-Lock-Schnellmontagesystem · Gewicht 1,86 kg	 Edelstahl Art. 56.A12.xx..0099	01 - weiß - alpin	04 - bahamabeige 66 - manhattan 86 - pergamon	
	 Edelstahl Art. 56.A12.xx..0099			
	Kartoninhalt 5 Stück  Paletteninhalt 80 Stück	 [mm]		

## Produktgruppe 1.4. Massiv - WC - Sitze Thermoplast

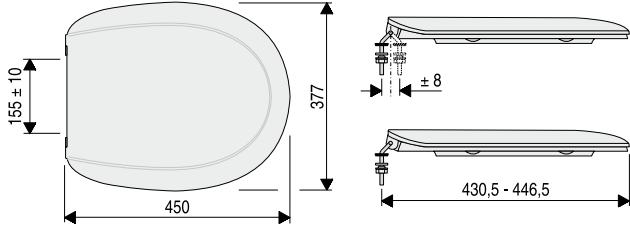
<b>abu ecoline</b>	Scharniertyp	weiß - alpin	Farbgruppe I	Farbgruppe II	
<b>Thermoplast-Massiv-WC-Sitz</b> <ul style="list-style-type: none"> <li>· Sitz in Deckel teilintegriert</li> <li>· speziell für nach hinten gerade auslaufende Wand-WCs</li> <li>· geprüft nach DIN 19516</li> <li>· unzerbrechlich</li> <li>· 10 Jahre Garantie auf die Bruchfestigkeit von Sitz und Deckel</li> <li>· sitzwarm</li> <li>· reinigungsfreundlich</li> <li>· für alle Wand- und Stand-WCs der gültigen Normen</li> <li>· Quick-Lock-Schnellmontagesystem</li> <li>· Gewicht 1,69 kg</li> </ul>	 Edelstahl <b>Art. 56.052.xx..0099</b>	01 - weiß - alpin	04 - bahamabeige 66 - manhattan 86 - pergamon		
	 Edelstahl Quick-Lock-Schnellmontagesystem, mit zusätzlichem Sicherungsset aus Kunststoff, abnehmbar nur mit Sicherungsschlüssel oder Werkzeug <b>Art. 56.052.01..S004</b>	01 - weiß - alpin			
	 Steckscharnier <b>Art. 56.252.xx..0099</b>	01 - weiß - alpin	04 - bahamabeige 66 - manhattan 86 - pergamon		
<b>Kartoninhalt</b> 5 Stück  <b>Paletteninhalt</b> 80 Stück		 <p style="text-align: right;">[mm]</p>			

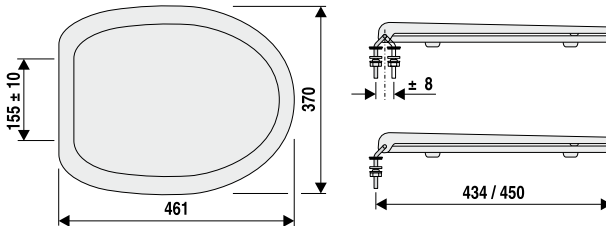
<b>excellent</b>	Scharniertyp	weiß - alpin	Farbgruppe I	Farbgruppe II	
<b>Thermoplast-Massiv-WC-Sitz</b> <ul style="list-style-type: none"> <li>· speziell für nach hinten gerade auslaufende Wand-WCs</li> <li>· geprüft nach DIN 19516</li> <li>· unzerbrechlich</li> <li>· 10 Jahre Garantie auf die Bruchfestigkeit von Sitz und Deckel</li> <li>· sitzwarm</li> <li>· reinigungsfreundlich durch völlig gerade Unterseite</li> <li>· Quick-Lock-Schnellmontagesystem</li> <li>· Gewicht 2,00 kg</li> </ul>	 Edelstahl <b>Art. 56.A13.xx..0099</b>	01 - weiß - alpin	04 - bahamabeige * 66 - manhattan * 86 - pergamon *	67 - natura *	
	<b>Kartoninhalt</b> 5 Stück  <b>Paletteninhalt</b> 80 Stück		 <p style="text-align: right;">[mm]</p>		
			<p>* Auslauffarbe, Lieferung aus Lagerbestand</p>		



## Produktgruppe 1.4. Massiv - WC - Sitze Thermoplast

<b>comfort</b>	Befestigung	weiß-alpin	Farbgruppe I	Farbgruppe II
<b>Thermoplast-Massiv-WC-Sitz</b> <ul style="list-style-type: none"> <li>· großer Verstellbereich von 404 - 444 mm durch Montageplatte</li> <li>· Befestigung verstellbar von 135-170 mm</li> <li>· geprüft nach DIN 19516</li> <li>· unzerbrechlich</li> <li>· 10 Jahre Garantie auf die Bruchfestigkeit von Sitz und Deckel</li> <li>· sitzwarm</li> <li>· reinigungsfreundlich durch völlig gerade Unterseite</li> <li>· für alle Wand- und Stand-WCs der gültigen Normen</li> <li>· Quick-Lock-Schnellmontagesystem</li> <li>· Gewicht 2,00 kg</li> </ul>	Montageplatte, verstellbar <b>Art. 56.006.01..0099</b>	01 - weiß-alpin		
	<b>Kartoninhalt</b> <b>5 Stück</b>			
	<b>Paletteninhalt</b> <b>80 Stück</b>			





<b>softline</b>	Scharniertyp	weiß-alpin	Farbgruppe I	Farbgruppe II
<b>Thermoplast-Massiv-WC-Sitz</b> <ul style="list-style-type: none"> <li>· speziell für Wand-WCs</li> <li>· Sitz in Deckel integriert</li> <li>· geprüft nach DIN 19516</li> <li>· unzerbrechlich</li> <li>· 10 Jahre Garantie auf die Bruchfestigkeit von Sitz und Deckel</li> <li>· sitzwarm</li> <li>· reinigungsfreundlich durch völlig gerade Unterseite</li> <li>· Quick-Lock-Schnellmontagesystem</li> <li>· Gewicht 2,10 kg</li> </ul>	Edelstahl <b>Art. 56.043.xx..0099</b>	01 - weiß-alpin	04 - bahamabeige* 86 - pergamon*	
	<b>Kartoninhalt</b> <b>5 Stück</b>			
	<b>Paletteninhalt</b> <b>80 Stück</b>			

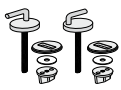

\* Auslauffarbe, Lieferung aus Lagervorrat

## Produktgruppe 1.4. Massiv - WC - Sitze Thermoplast

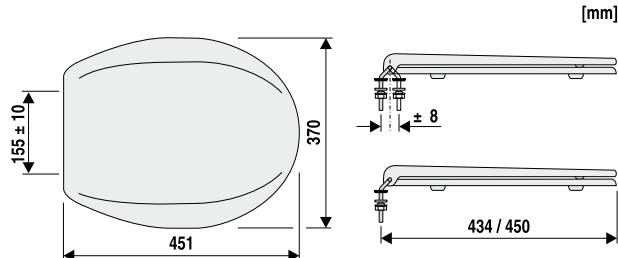

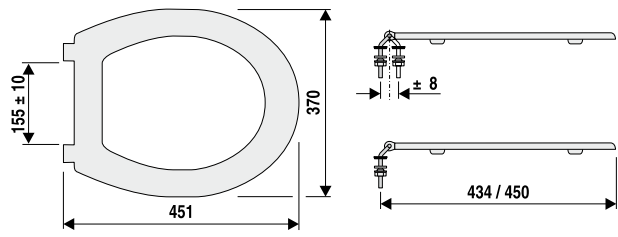

2000	Scharniertyp	weiß - alpin	Farbgruppe I	Farbgruppe II
<b>Thermoplast-Massiv-WC-Sitz</b> <ul style="list-style-type: none"> <li>geprüft nach DIN 19516</li> <li>unzerbrechlich</li> <li>10 Jahre Garantie auf die Bruchfestigkeit von Sitz und Deckel</li> <li>sitzwarm</li> <li>reinigungsfreundlich durch völlig gerade Unterseite</li> <li>für alle Wand- und Stand-WCs der gültigen Normen</li> <li>Quick-Lock-Schnellmontagesystem</li> <li>Gewicht 2,06 kg</li> </ul>	 Edelstahl <b>Art. 56.A15.xx..0099</b>	01 - weiß - alpin	04 - bahamabeige 66 - manhattan 86 - pergamon	94 - calypso * 08 - moosgrün * 44 - bermuda * CU - curry * 95 - ägäis*
	 Exzentralscharnier <b>Art. 56.A16.01..0099</b>	01 - weiß - alpin		
	<b>Kartoninhalt</b> 5 Stück  <b>Paletteninhalt</b> 80 Stück	 <p style="text-align: right;">[mm]</p>		

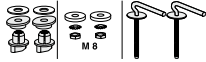
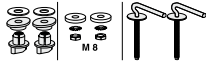

\* Auslauffarbe, Lieferung aus Lagervorrat

WC-Sitz ohne Deckel	Scharniertyp	weiß - alpin	Farbgruppe I	Farbgruppe II
<b>Thermoplast-Massiv-WC-Sitz</b> <ul style="list-style-type: none"> <li>geprüft nach DIN 19516</li> <li>unzerbrechlich</li> <li>10 Jahre Garantie auf die Bruchfestigkeit</li> <li>sitzwarm</li> <li>reinigungsfreundlich durch völlig gerade Unterseite</li> <li>für alle Wand- und Stand-WCs der gültigen Normen</li> <li>Scharnierbügel gekürzt</li> <li>Quick-Lock-Schnellmontagesystem mit zusätzlichem Sicherungsset aus Kunststoff, abnehmbar nur mit Sicherungsschlüssel oder Werkzeug</li> <li>Gewicht 0,70 kg</li> </ul>	 Edelstahl mit Quick-Lock und Sicherungsset aus Kunststoff <b>Art. 56.A19.01..0099</b>	01 - weiß - alpin		
	<b>Kartoninhalt</b> 5 Stück  <b>Paletteninhalt</b> 80 Stück	 <p style="text-align: right;">[mm]</p>		



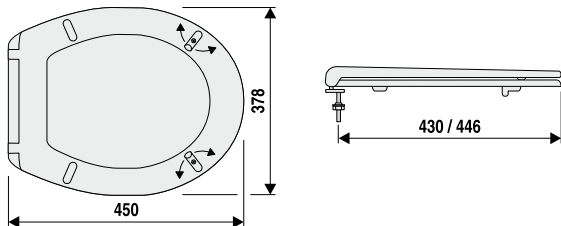

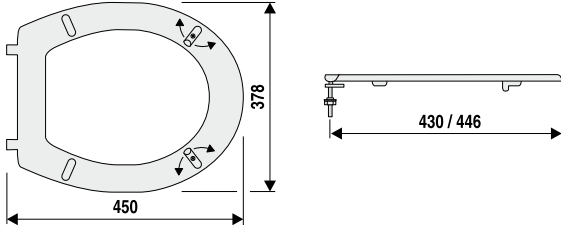

Produktgruppe 1.4. Massiv - WC - Sitze Thermoplast

<b>abumed public für den öffentlichen Bereich</b>	Scharniertyp	weiß-alpin	Farbgruppe I	Farbgruppe II			
<p><b>Thermoplast-Massiv-WC-Sitz</b></p> <ul style="list-style-type: none"> <li>· einsetzbar in Altenheimen, Pflege- und Klinikbereichen</li> <li>· vordere Sitzringpuffer verstellbar zur Anpassung an die Keramik, dadurch größtmögliche Seitenstabilität</li> <li>· geprüft nach DIN 19516</li> <li>· unzerbrechlich</li> <li>· 10 Jahre Garantie auf die Bruchfestigkeit von Sitz und Deckel</li> <li>· sitzwarm</li> <li>· reinigungsfreundlich durch völlig gerade Unterseite</li> <li>· für alle Wand- und Stand-WCs der gültigen Normen</li> <li>· Quick-Lock-Schnellmontagesystem und Sicherungsset aus Kunststoff oder Edelstahl zur wahlweisen Montage</li> <li>· Gewicht 2,00 kg</li> </ul>	 Edelstahl mit Quick-Lock und Sicherungsset <b>aus Kunststoff</b> <b>Art. 56.038.xx..0099</b>	01 - weiß-alpin		84 - rot RAL 3003 72 - blau RAL 5002 <b>Signalfarben für Sehbehinderte</b>			
	 Edelstahl mit Quick-Lock und Sicherungsset <b>aus Edelstahl*</b> <b>Art. 56.038.01..S099</b>	01 - weiß-alpin					
	 <b>NEU!</b> Edelstahl mit Quick-Lock und Sicherungsset <b>aus Edelstahl*</b> <b>Art. 56.038.01..SA99</b>	01 - weiß-alpin					
  <table border="1" data-bbox="592 987 820 1160"> <tr> <td><b>Kartoninhalt</b></td> <td><b>5 Stück</b></td> </tr> <tr> <td><b>Paletteninhalt</b></td> <td><b>80 Stück</b></td> </tr> </table>	<b>Kartoninhalt</b>	<b>5 Stück</b>	<b>Paletteninhalt</b>	<b>80 Stück</b>			
<b>Kartoninhalt</b>	<b>5 Stück</b>						
<b>Paletteninhalt</b>	<b>80 Stück</b>						
<p>* Zubehör: Sechskant-Steckschlüssel für Muttern M8            Art. 04.130.00..0099, Seite 72</p>							

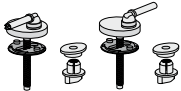
<b>abumed pur, ohne Deckel, für den öffentlichen Bereich</b>	Scharniertyp	weiß-alpin	Farbgruppe I	Farbgruppe II			
<p><b>Thermoplast-Massiv-WC-Sitz</b></p> <ul style="list-style-type: none"> <li>· einsetzbar in Altenheimen, Pflege- und Klinikbereichen</li> <li>· vordere Sitzringpuffer verstellbar zur Anpassung an die Keramik, dadurch größtmögliche Seitenstabilität</li> <li>· geprüft nach DIN 19516</li> <li>· unzerbrechlich</li> <li>· 10 Jahre Garantie auf die Bruchfestigkeit</li> <li>· sitzwarm</li> <li>· reinigungsfreundlich durch völlig gerade Unterseite</li> <li>· Scharnierbügel gekürzt</li> <li>· für alle Wand- und Stand-WCs der gültigen Normen</li> <li>· Quick-Lock-Schnellmontagesystem und Sicherungsset aus Kunststoff oder Edelstahl zur wahlweisen Montage</li> <li>· Gewicht 0,74 kg</li> </ul>	 Edelstahl mit Quick-Lock und Sicherungsset <b>aus Kunststoff</b> <b>Art. 56.039.01..0099</b>	01 - weiß-alpin					
	 Edelstahl mit Quick-Lock und Sicherungsset <b>aus Edelstahl*</b> <b>Art. 56.039.01..S099</b>	01 - weiß-alpin					
 <table border="1" data-bbox="592 1845 820 2011"> <tr> <td><b>Kartoninhalt</b></td> <td><b>5 Stück</b></td> </tr> <tr> <td><b>Paletteninhalt</b></td> <td><b>80 Stück</b></td> </tr> </table>	<b>Kartoninhalt</b>	<b>5 Stück</b>	<b>Paletteninhalt</b>	<b>80 Stück</b>			
<b>Kartoninhalt</b>	<b>5 Stück</b>						
<b>Paletteninhalt</b>	<b>80 Stück</b>						
<p>* Zubehör: Sechskant-Steckschlüssel für Muttern M8            Art. 04.130.00..0099, Seite 72</p>							

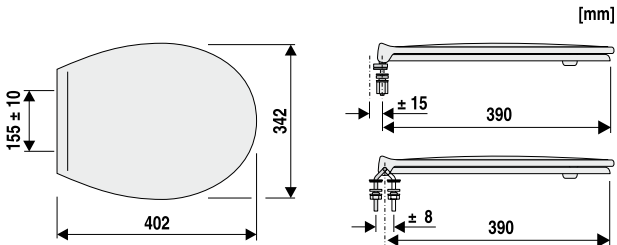
## Produktgruppe 1.4. Massiv - WC - Sitze Thermoplast

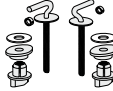
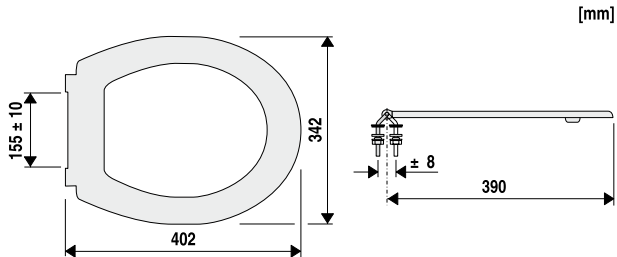
abu minisit Kinder-WC-Sitz	Scharniertyp	weiß - alpin	Farbgruppe I	Farbgruppe II
<b>Thermoplast-Massiv-WC-Sitz</b> <ul style="list-style-type: none"> <li>· speziell für den Kindergartenbereich</li> <li>· zeitloses Design</li> <li>· geprüft nach DIN 19516</li> <li>· unzerbrechlich</li> <li>· 10 Jahre Garantie auf die Bruchfestigkeit von Sitz und Deckel</li> <li>· sitzwarm</li> <li>· hygienisch und leicht zu reinigen</li> <li>· porenfreie Oberfläche und absolut glatte Unterseiten</li> <li>· 2-Puffer-Auflage, passend auf alle Kinder-WCs der gültigen Normen</li> <li>· mit lichtgrauen Puffern</li> <li>· Gewicht 1,35 kg</li> </ul>	 Kunststoff-Exzenter-scharnier, abnehmbar, Verstellbereich 15 mm <b>Art. 56.548.01..0099</b>	01 - weiß - alpin		
	 Edelstahl <b>Art. 56.048.xx..0099</b>	01 - weiß - alpin		84 - rot RAL 3003 72 - blau RAL 5002 G5 - gelb RAL 1023 L6 - grün RAL 6032
	<b>Kartoninhalt</b> 5 Stück  <b>Paletteninhalt</b> 80 Stück	 <p>[mm]</p>		

abu minisit ohne Deckel	Scharniertyp	weiß - alpin	Farbgruppe I	Farbgruppe II
<b>Thermoplast-Massiv-WC-Sitz</b> <ul style="list-style-type: none"> <li>· speziell für den Kindergartenbereich</li> <li>· geprüft nach DIN 19516</li> <li>· unzerbrechlich</li> <li>· 10 Jahre Garantie auf die Bruchfestigkeit</li> <li>· sitzwarm</li> <li>· hygienisch und leicht zu reinigen</li> <li>· porenfreie Oberfläche und absolut glatte Unterseiten</li> <li>· 2-Puffer-Auflage, passend auf alle Kinder-WCs der gültigen Normen</li> <li>· Scharnierbügel gekürzt</li> <li>· mit lichtgrauen Puffern</li> <li>· Gewicht 0,68 kg</li> </ul>	 Edelstahl <b>Art. 56.049.01..0099</b>	01 - weiß - alpin		
	<b>Kartoninhalt</b> 5 Stück  <b>Paletteninhalt</b> 80 Stück	 <p>[mm]</p>		
				

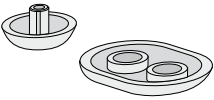
Zubehör-Pufferset zu abu minisit – Produktgruppe 1.6. Ersatzteile	Farbgruppe I	Farbgruppe II
<b>Pufferset zur farblichen Gestaltung</b> <ul style="list-style-type: none"> <li>· bestehend aus jeweils 2 Sitz- und Deckelpuffern</li> </ul> 		83 - gelb 84 - rot H4 - grün 72 - blau 00 - Farbmix gelb, rot, grün, blau
(1 Set) <b>03.283.xx..0099</b>		

## Produktgruppe 1.4. WC - Sitze Duroplast



<b>topline</b>	Scharniertyp	weiß - alpin	Farbgruppe I	Farbgruppe II
<b>Duroplast-WC-Sitz</b> · geprüft nach DIN 19516 · UV-lichtbeständig · kratzfeste Oberfläche · für alle Wand- und Stand-WCs der gültigen Normen · Quick-Lock-Schnellmontagesystem · Gewicht 1,50 kg	 Kunststoff <b>Art. 56.041.xx..0099</b>	01 - weiß - alpin *	04 - bahamabeige * 66 - manhattan * 86 - pergamon *	
	 Edelstahl <b>Art. 56.037.xx..0099</b>	01 - weiß - alpin	04 - bahamabeige 66 - manhattan 86 - pergamon	
	<b>Kartoninhalt</b> 5 Stück  <b>Paletteninhalt</b> 80 Stück	 [mm] 155 ± 10, 370, 435, 423 / 439, ± 8		

\* Variante mit Kunststoffscharnier, Lieferung aus Lagervorrat

<b>streamline</b>	Scharniertyp	weiß - alpin	Farbgruppe I	Farbgruppe II
<b>Duroplast-WC-Sitz</b> · geprüft nach DIN 19516 · UV-lichtbeständig · kratzfeste Oberfläche · für alle Wand- und Stand-WCs der gültigen Normen · Quick-Lock-Schnellmontagesystem · Gewicht 1,50 kg	 Kunststoff <b>Art. 56.040.xx..0099</b>	01 - weiß - alpin	04 - bahamabeige * 66 - manhattan * 86 - pergamon *	
	 Edelstahl <b>Art. 56.036.xx..0099</b>	01 - weiß - alpin	04 - bahamabeige 66 - manhattan 86 - pergamon	
	 Edelstahl - Steckscharnier <b>Art. 56.836.01..0099</b>	01 - weiß - alpin		
<b>Kartoninhalt</b> 5 Stück  <b>Paletteninhalt</b> 80 Stück	 [mm] 155 ± 10, 370, 435, 423 / 439, ± 8			

\* Auslauffarbe, Lieferung aus Lagervorrat

## Produktgruppe 1.4. WC - Sitze Duroplast

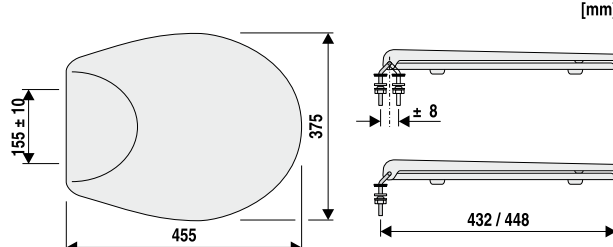
salsa	Scharniertyp	weiß - alpin	Farbgruppe I	Farbgruppe II
<b>Duroplast-WC-Sitz</b> · geprüft nach DIN 19516 · UV-lichtbeständig · kratzfeste Oberfläche · für alle Wand- und Stand-WCs der gültigen Normen · Quick-Lock-Schnellmontagesystem · Gewicht 1,95 kg	 Kunststoff Art. 56.026.xx..0099	01 - weiß - alpin *	04 - bahamabeige * 66 - manhattan * 86 - pergamon *	
	 Edelstahl Art. 56.027.xx..0099	01 - weiß - alpin	04 - bahamabeige 66 - manhattan 86 - pergamon	94 - calypso * 08 - moosgrün * 44 - bermuda * 84 - rot RAL 3003 * 72 - blau RAL 5002 *
	<b>Kartoninhalt</b> 5 Stück  <b>Paletteninhalt</b> 80 Stück			

\* Lieferung aus Lagervorrat: Variante mit Kunststoffscharnier / Auslauffarben

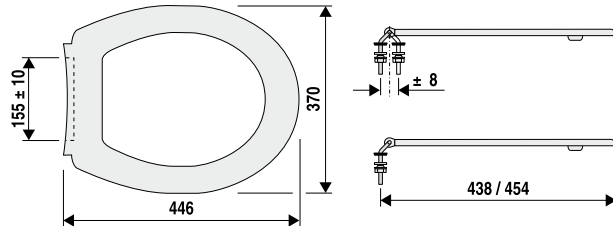
WC-Sitz ohne Deckel	Scharniertyp	weiß - alpin	Farbgruppe I	Farbgruppe II
<b>Duroplast-WC-Sitz</b> · geprüft nach DIN 19516 · UV-lichtbeständig · kratzfeste Oberfläche · Scharnierbügel gekürzt · für alle Wand- und Stand-WCs der gültigen Normen · Quick-Lock-Schnellmontagesystem mit zusätzlichem Sicherungsset aus Kunststoff, abnehmbar nur mit Sicherungsschlüssel oder Werkzeug · Gewicht 0,70 kg	 Edelstahl mit Quick-Lock und Sicherungsset aus Kunststoff Art. 56.042.xx..S099	01 - weiß - alpin *		82 - schwarz RAL 9005 *
	<b>Kartoninhalt</b> 5 Stück  <b>Paletteninhalt</b> 80 Stück			

\* Auslauffarbe, Lieferung aus Lagervorrat

## Produktgruppe 1.4. WC - Sitze Duroplast

<b>viva</b>	Scharniertyp	weiß-alpin	Farbgruppe I	Farbgruppe II
<b>Duroplast-WC-Sitz</b> · geprüft nach DIN 19516 · Sitz mit 2 Puffern · reinigungsfreundlicher Scharnierbereich · UV-lichtbeständig · kratzfeste Oberfläche · für alle Wand- und Stand-WCs der gültigen Normen · Quick-Lock-Schnellmontagesystem · Gewicht 1,70 kg	 Edelstahl Art. 56.033.xx..0099	01 - weiß-alpin	04 - bahamabeige * 66 - manhattan * 86 - pergamon *	82 - schwarz RAL 9005 *
	Kartoninhalt 5 Stück	<p>[mm]</p>		
	Paletteninhalt 80 Stück			



\* Auslauffarbe, Lieferung aus Lagervorrat

<b>abu samba</b>	Scharniertyp	weiß-alpin	Farbgruppe I	Farbgruppe II
<b>Duroplast-WC-Sitz</b> · Sitz in Deckel teilintegriert · speziell für nach hinten gerade auslaufende Wand-WCs · geprüft nach DIN 19516 · UV-lichtbeständig · kratzfeste Oberfläche · für alle Wand- und Stand-WCs der gültigen Normen · Quick-Lock-Schnellmontagesystem · Gewicht 1,90 kg	 Edelstahl Art. 56.054.xx..0099	01 - weiß-alpin	04 - bahamabeige 66 - manhattan 86 - pergamon	
	 Edelstahl-Steckscharnier Art. 56.254.xx..0099	01 - weiß-alpin	04 - bahamabeige 66 - manhattan 86 - pergamon	
	 Edelstahl-Exzentralscharnier Art. 56.154.01..0099	01 - weiß-alpin		
Kartoninhalt 5 Stück	<p>[mm]</p>			
Paletteninhalt 80 Stück				





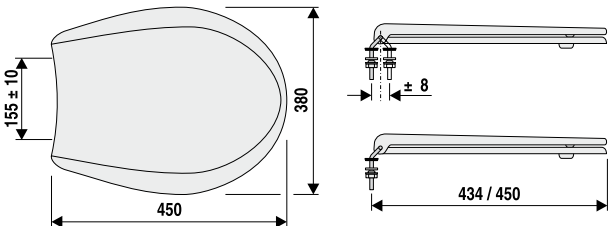

## Produktgruppe 1.4. WC - Sitze Duroplast

swing	Scharniertyp	weiß - alpin	Farbgruppe I	Farbgruppe II
<b>Duroplast-WC-Sitz</b> <ul style="list-style-type: none"> <li>geprüft nach DIN 19516</li> <li>Sitz mit 2 Puffern</li> <li>reinigungsfreundlicher Scharnierbereich</li> <li>UV-lichtbeständig</li> <li>kratzfeste Oberfläche</li> <li>für alle Wand- und Stand-WCs der gültigen Normen</li> <li>Quick-Lock-Schnellmontagesystem</li> <li>Gewicht 2,05 kg</li> </ul>	 Edelstahl <b>Art. 56.034.xx..0099</b>	01 - weiß - alpin	04 - bahamabeige * 66 - manhattan * 86 - pergamon *	94 - calypso *
	<b>Kartoninhalt</b> 5 Stück			
	<b>Paletteninhalt</b> 80 Stück			





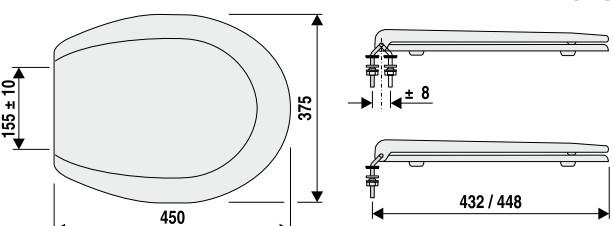



\* Auslauffarbe, Lieferung aus Lagervorrat

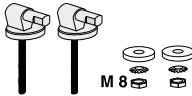

leanos	Scharniertyp	weiß - alpin	Farbgruppe I	Farbgruppe II	
<b>Duroplast-WC-Sitz</b> <ul style="list-style-type: none"> <li>geprüft nach DIN 19516</li> <li>UV-lichtbeständig</li> <li>kratzfeste Oberfläche</li> <li>für alle Wand- und Stand-WCs der gültigen Normen</li> <li>Quick-Lock-Schnellmontagesystem</li> <li>Gewicht 2,40 kg</li> </ul>	 Edelstahl <b>Art. 56.031.xx..0099</b>	01 - weiß - alpin	04 - bahamabeige 66 - manhattan 86 - pergamon		
	<b>NEU!</b>  Edelstahl <b>Art. 56.031.01..S099</b> € 46,15	01 - weiß - alpin			
	 Exzentralscharnier, Verstellbereich 25 mm <b>Art. 56.131.01..0099</b>	01 - weiß - alpin			
<b>Kartoninhalt</b> 5 Stück  <b>Paletteninhalt</b> 80 Stück					



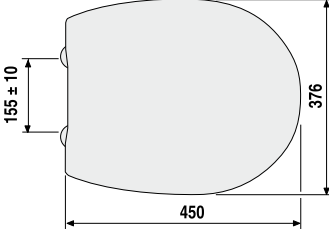
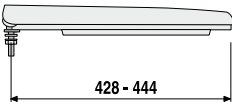

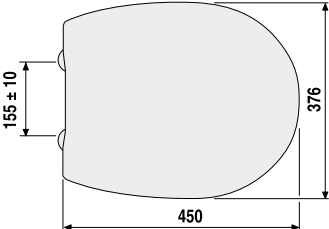
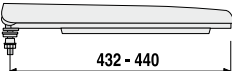
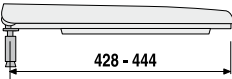

## Produktgruppe 1.4. WC - Sitze Duroplast

<b>abu highline D</b>	Scharniertyp	weiß-alpin	Farbgruppe I	Farbgruppe II
<b>Duroplast-WC-Sitz mit Absenktechnik und Dämpfung</b> <ul style="list-style-type: none"> <li>· Sitz komplett abnehmbar</li> <li>· geprüft nach DIN 19516</li> <li>· Sitz in Deckel integriert</li> <li>· 2-Punkt-Auflage</li> <li>· UV-lichtbeständig</li> <li>· kratzfeste Oberfläche</li> <li>· für alle Wand- und Stand-WCs der gültigen Normen</li> <li>· auch für WC-Becken mit D-Form</li> <li>· Gewicht 2,20 kg</li> </ul>	 <p>mit Edelstahl-Dämpfungsscharnier geschraubt und Edelstahl-Sicherungsset* <b>Art. 56.750.xx..0099</b></p>	01 - weiß - alpin	04 - bahamabeige 66 - manhattan 86 - pergamon	
	 <p>mit Edelstahl-Dämpfungsscharnier gesteckt <b>Art. 56.751.xx..0099</b></p>	01 - weiß - alpin	04 - bahamabeige 66 - manhattan 86 - pergamon	
 	<b>Kartoninhalt</b> 5 Stück  <b>Paletteninhalt</b> 80 Stück			
* Zubehör: Sechskant-Steckschlüssel für Muttern M8 Art. 04.130.00..0099, Seite 72				

<b>abu highline</b>	Scharniertyp	weiß-alpin	Farbgruppe I	Farbgruppe II
<b>Duroplast-WC-Sitz ohne Absenktechnik und Dämpfung</b> <ul style="list-style-type: none"> <li>· geprüft nach DIN 19516</li> <li>· Sitz in Deckel integriert</li> <li>· 2-Punkt-Auflage</li> <li>· UV-lichtbeständig</li> <li>· kratzfeste Oberfläche</li> <li>· für alle Wand- und Stand-WCs der gültigen Normen</li> <li>· auch für WC-Becken mit D-Form</li> <li>· Quick-Lock-Schnellmontagesystem</li> <li>· Gewicht 2,20 kg</li> </ul>	 <p>Edelstahl <b>Art. 56.057.xx..0099</b></p>	01 - weiß - alpin	04 - bahamabeige 66 - manhattan 86 - pergamon	
	 <p>Edelstahl - Steckscharnier <b>Art. 56.234.xx..0099</b></p>	01 - weiß - alpin	04 - bahamabeige 66 - manhattan 86 - pergamon	
	<b>Kartoninhalt</b> 5 Stück  <b>Paletteninhalt</b> 80 Stück		 	

## Produktgruppe 1.4. WC - Sitze Duroplast

abu trendline	Scharniertyp	weiß - alpin	Farbgruppe I	Farbgruppe II
<b>Duroplast-WC-Sitz mit Absenktechnik und Dämpfung</b> <ul style="list-style-type: none"> <li>· Sitz komplett abnehmbar</li> <li>· geprüft nach DIN 19516</li> <li>· Deckel konvexe Form</li> <li>· Sitz in Deckel integriert</li> <li>· UV-lichtbeständig</li> <li>· kratzfesteste Oberfläche</li> <li>· für alle Wand- und Stand-WCs der gültigen Normen</li> <li>· Gewicht 2,10 kg</li> </ul> 	 <p>Exzentrerscharnier max. Verstellbereich 15 mm <b>Art. 56.744.xx..0099</b></p>	01 - weiß - alpin	04 - bahamabeige * 66 - manhattan * 86 - pergamon *	

Scharniertyp	weiß - alpin	Farbgruppe I	Farbgruppe II
 <p>Exzentrerscharnier max. Verstellbereich 15 mm <b>Art. 56.745.xx..0099</b></p>	01 - weiß - alpin *	04 - bahamabeige * 66 - manhattan * 86 - pergamon *	



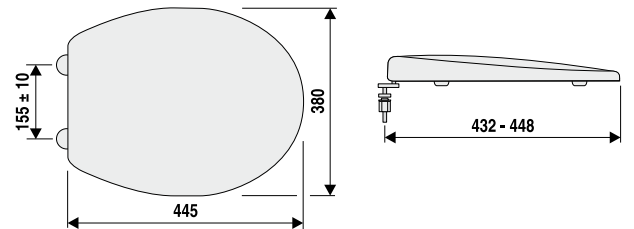

**Kartoninhalt**  
4 Stück

**Paletteninhalt**  
64 Stück



\* Lieferung aus Lagervorrat: Variante ohne Absenktechnik / Auslauffarben

abu smartline	Scharniertyp	weiß - alpin	Farbgruppe I	Farbgruppe II
<b>Duroplast-WC-Sitz mit Absenktechnik und Dämpfung</b> <ul style="list-style-type: none"> <li>· Sitz komplett abnehmbar</li> <li>· geprüft nach DIN 19516</li> <li>· Deckel konkave Form</li> <li>· Sitz in Deckel integriert</li> <li>· UV-lichtbeständig</li> <li>· kratzfesteste Oberfläche</li> <li>· für alle Wand- und Stand-WCs der gültigen Normen</li> <li>· Gewicht 2,20 kg</li> </ul> 	 <p>Exzentrerscharnier max. Verstellbereich 15 mm <b>Art. 56.746.xx..0099</b></p>	01 - weiß - alpin	04 - bahamabeige * 66 - manhattan * 86 - pergamon *	

Scharniertyp	weiß - alpin	Farbgruppe I	Farbgruppe II
 <p>Exzentrerscharnier max. Verstellbereich 15 mm <b>Art. 56.747.xx..0099</b></p>	01 - weiß - alpin *	04 - bahamabeige * 66 - manhattan * 86 - pergamon *	



**Kartoninhalt**  
4 Stück

**Paletteninhalt**  
64 Stück

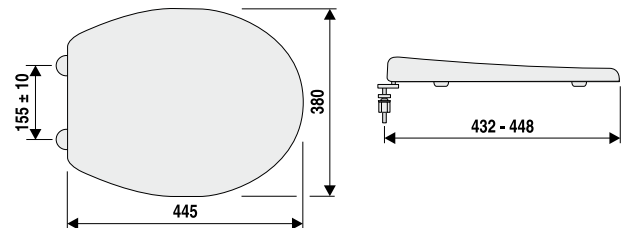

\* Lieferung aus Lagervorrat: Variante ohne Absenktechnik / Auslauffarben

## Produktgruppe 1.4. WC - Sitze Duroplast

Muschel	Scharniertyp	weiß - alpin	Farbgruppe I	Farbgruppe II
<b>Duroplast-WC-Sitz</b> · geprüft nach DIN 19516 · UV-lichtbeständig · kratzfeste Oberfläche · für alle Wand- und Stand-WCs der gültigen Normen · Gewicht 2,00 kg	 verchromtes Verstellcharnier <b>Art. 56.011.01..0099</b>	01 - weiß - alpin		
	<b>Kartoninhalt</b> 5 Stück  <b>Paletteninhalt</b> 80 Stück			



comfort due	Scharniertyp	weiß - alpin	Farbgruppe I	Farbgruppe II
<b>Duroplast-WC-Sitz</b> · geprüft nach DIN 19516 · besonderer Sitzkomfort für große und/oder ältere Personen · wahlweise übliche oder um 40 mm erhöhte Sitzposition · UV - lichtbeständig · kratzfeste Oberfläche · für alle Wand- und Stand-WCs der gültigen Normen · Quick-Lock-Schnellmontagesystem · Gewicht 2,60 kg	 Exzentrerscharnier <b>Art. 56.138.01..0099</b>	01 - weiß - alpin		
	<b>Kartoninhalt</b> 4 Stück  <b>Paletteninhalt</b> 48 Stück			



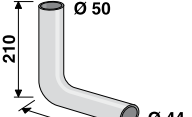

## Produktgruppe 1.5. Spülbogen - Sondermodelle

Spülrohr	weiß - alpin	Farbgruppe I	Farbgruppe II
<b>für alle tiefhängenden abusanitair-Modelle</b> 	01 - weiß - alpin	04 - bahamabeige 66 - manhattan 86 - pergamon	Farben auf Anfrage
<b>Art. 02.168.xx..0099</b>			

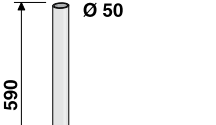
Spülrohr mit verlängerten Schenkeln 350 x 590 mm	weiß - alpin
<b>zum Austausch von Druckspülern oder für halbhohe Montage</b> 	01 - weiß - alpin
<b>Art. 02.174.01..0099</b>	

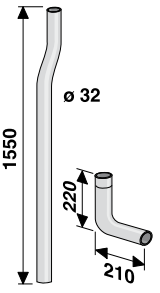
Spülrohr für hochhängenden Spülkasten junior jet	weiß - alpin
	01 - weiß - alpin
<b>Spülrohr mit Bogen Art. 01.A02.01..0099</b>	
<b>Kartoninhalt 20 Stück</b>	
<b>Paletteninhalt</b>	





## Produktgruppe 1.6. Ersatzteile für Spülkästen

Spülkasten-Deckel für vario/star/star duo	weiß - alpin	Farbgruppe I	Farbgruppe II
<b>(bis 04/94)</b> <ul style="list-style-type: none"> <li>mit Drucktaste</li> <li>Deckelhöhe 60 mm</li> <li>Drucktaste einzeln nicht lieferbar</li> </ul> 	01 - weiß - alpin	04 - bahamabeige 66 - manhattan 86 - pergamon	Farben auf Anfrage
<b>Art. 02.A00.xx..1099</b>			

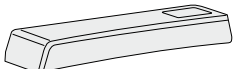
Spülkasten-Deckel für star/star duo	weiß - alpin	Farbgruppe I	Farbgruppe II
<b>(ab 05/94)</b> <ul style="list-style-type: none"> <li>mit Drucktaste</li> <li>Drucktaste einzeln nicht lieferbar</li> </ul> 	01 - weiß - alpin	04 - bahamabeige 66 - manhattan 86 - pergamon	Farben auf Anfrage
<b>Art. 02.A00.xx..1199</b>			

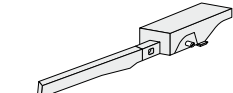
Drucktaste für Spülkasten star und delta	Farbe	Farbgruppe I	Farbgruppe II
<b>(bis 04/94)</b> <ul style="list-style-type: none"> <li>für Deckelhöhe 30 mm</li> </ul> 	Material Klarsicht, chromfarbenes Tastenfeld		
<b>Art. 02.A01.00..1899</b>			

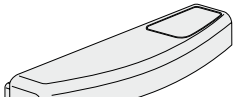
Spülkasten-Deckel für bonito	weiß - alpin	Farbgruppe I	Farbgruppe II
<ul style="list-style-type: none"> <li>mit Drucktaste</li> <li>Drucktaste einzeln nicht lieferbar</li> </ul> 	01 - weiß - alpin	04 - bahamabeige 66 - manhattan 86 - pergamon	
<b>Art. 02.A00.xx..0399</b>			

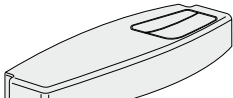
Spülkasten-Deckel für bonito duo	weiß - alpin	Farbgruppe I	Farbgruppe II
<ul style="list-style-type: none"> <li>mit Drucktasten</li> <li>Drucktasten einzeln nicht lieferbar</li> </ul> 	01 - weiß - alpin	04 - bahamabeige 66 - manhattan 86 - pergamon	
<b>Art. 02.A00.xx..0499</b>			

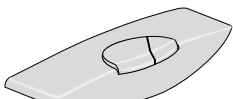
Spülkasten-Deckel für linea	weiß - alpin	Farbgruppe I	Farbgruppe II
<ul style="list-style-type: none"> <li>mit Drucktasten</li> <li>Drucktasten einzeln nicht lieferbar</li> </ul> 	01 - weiß - alpin	04 - bahamabeige 66 - manhattan 86 - pergamon	
<b>Art. 02.A00.xx..0599</b>			

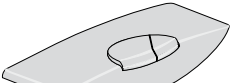

## Produktgruppe 1.6. Ersatzteile für Spülkästen

Spülkasten-Deckel für <b>linea duo</b>	weiß - alpin	Farbgruppe I	Farbgruppe II
<ul style="list-style-type: none"> <li>mit Drucktasten</li> <li>Drucktasten einzeln nicht lieferbar</li> </ul> 	01 - weiß - alpin	04 - bahamabeige 66 - manhattan 86 - pergamon	
<b>Art. 02.A00.xx..1599</b>			

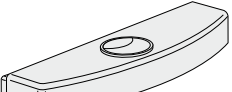
Spülkasten-Deckel für <b>primus</b>	weiß - alpin	Farbgruppe I	Farbgruppe II
<ul style="list-style-type: none"> <li>mit federgelagerter Drucktaste</li> <li>Drucktaste einzeln nicht lieferbar</li> </ul> 	01 - weiß - alpin	04 - bahamabeige 66 - manhattan 86 - pergamon	Farben auf Anfrage
<b>Art. 02.A00.xx..0299</b>			

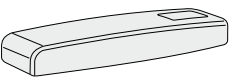
Spülkasten-Deckel für <b>nova</b>	weiß - alpin	Farbgruppe I	Farbgruppe II
<ul style="list-style-type: none"> <li>mit Drucktaste</li> <li>Drucktaste einzeln nicht lieferbar</li> </ul> 	01 - weiß - alpin	04 - bahamabeige 66 - manhattan 86 - pergamon	Farben auf Anfrage
<b>Art. 02.A00.xx..0099</b>			

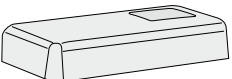
Spülkasten-Deckel für <b>junior</b>	weiß - alpin	Farbgruppe I	Farbgruppe II
<ul style="list-style-type: none"> <li>mit Drucktaste</li> <li>Drucktaste einzeln nicht lieferbar</li> </ul> 	01 - weiß - alpin	04 - bahamabeige 66 - manhattan 86 - pergamon	Farben auf Anfrage
<b>Art. 02.A00.xx..0199</b>			

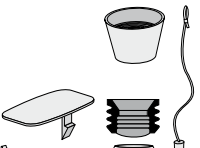
Umbau-Set für tiefhängenden Spülkasten <b>junior</b> auf hochhängenden Spülkasten <b>junior jet</b>	weiß - alpin	Farbgruppe I	Farbgruppe II
			
<b>Art. 02.A05.00..0099</b>			



## Produktgruppe 1.6. Ersatzteile für Spülkästen

<b>Betätigungsset für hochhängenden Spülkasten junior jet</b>		weiß - alpin
		01 - weiß - alpin
	<b>Betätigungsset</b> Art. 02.A03.00..0099	
	<b>Kartoninhalt</b> 10 Stück	
	<b>Paletteninhalt</b>	

<b>Spülkasten-Deckel für Eckspülkasten delta</b>		weiß - alpin
<b>(bis 04/94)</b> · mit Drucktaste  		01 - weiß - alpin
	<b>Art. 02.A00.01..1299</b>	

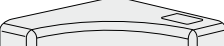
<b>Spülkasten-Deckel für Eckspülkasten delta</b>		weiß - alpin	Farbgruppe I
<b>(ab 05/94)</b> · mit Drucktaste · Drucktaste einzeln nicht lieferbar  		01 - weiß - alpin	04 - bahamabeige 66 - manhattan 86 - pergamon
	<b>Art. 01.309.xx..0099</b>		

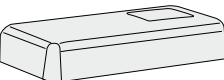
<b>Spülkasten-Deckel für junior jet</b>		weiß - alpin
		01 - weiß - alpin
	<b>Art. 02.A00.01..0799</b>	

<b>Spülkasten-Deckel für topstar duo 2-Mengen-Spülkasten</b>		weiß - alpin	Farbgruppe I
<b>ab 01/2003, Art. 94.506.xx..0099</b>  		01 - weiß - alpin	04 - bahamabeige 66 - manhattan 86 - pergamon
	<b>Art. 02.617.xx..0099</b>		

## Produktgruppe 1.6. Ersatzteile für Spülkästen

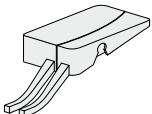
Drucktaste für <b>topstar duo 2</b> -Mengen-Spülkästen	weiß - alpin	Farbgruppe I
ab 01/2003, Art. 94.506.xx..0099 	01 - weiß - alpin	04 - bahamabeige 66 - manhattan 86 - pergamon
<b>Art. 03.615.xx..0099</b>		

## Produktgruppe 1.6. Ersatzteile für Spülkästen

### abu multiflow hydraulisches Universal-Füllventil – Produktgruppe 1.2. Spülkastenarmaturen

für Kunststoff-, Keramik- und Unterputz-Spülkästen  
Messingnippel, Länge 30 mm

- Armaturengruppe I
- extrem leise, nur 13 dB(A)
- wartungsfreundlich, weitgehend schmutzunempfindlich, Partikel bis 2 mm Größe werden ausgespült
- wenig Ersatzteile
- Schwimmer und Auslaufrohr höhenverstellbar

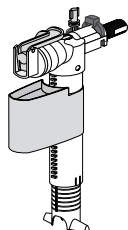

Anschlussgewinde G 3/8  
Messing  
Art. 25.001.00..0099

Kartoninhalt  
1 Stück

Umkarton  
24 Stück

Paletteninhalt  
288 Stück

Füllventil für Kunststoff-Spülkästen  
Messingnippel, Länge 20 mm

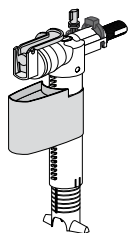

Anschlussgewinde G 3/8  
Messing  
Art. 25.003.00..0099

Beutel  
1 Stück

### Ersatz-Dichtungs-Set für Füllventil abu multiflow

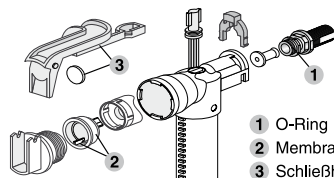

- 1 O-Ring
- 2 Membrane/Einknöpfteil
- 3 Schließhebel/Stopfen

Art. 03.345.00..0099

Verpackungseinheit  
10 Sets

### Ersatz-Dichtungs-Set für Füllventil hydro

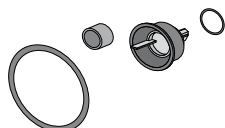

Art. 02.A04.00..0699

Verpackungseinheit  
10 Sets

### Membrane

für alle abusanitair-Modelle mit mechanischem Füllventil

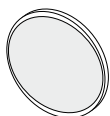

Art. 02.A04.00..0499

Verpackungseinheit  
10 Stück

## Produktgruppe 1.6. Ersatzteile für Spülkästen

### Service - Paket

für Montage

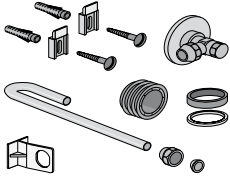

für alle tiefhängenden  
abusanitair - Spülkästen  
außer primus, linea,  
bonito und bonito duo  
**Art. 01.A01.00..0099**

### Service - Paket

für Montage

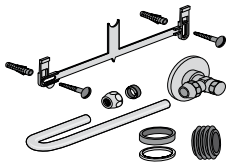

für primus, bonito und  
bonito duo  
**Art. 01.A01.00..0199**

### Service - Paket

für Montage

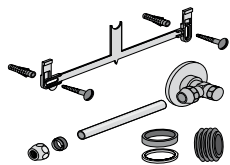

für linea  
**Art. 01.A01.00..0299**

### Service - Paket

für Montage

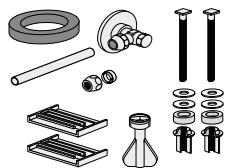

für linea duo  
**Art. 01.A01.00..0399**

### 2-Mengen- und Start/Stop-Ablaufarmatur



für bonito duo  
**Art. 01.A00.00..0499**

Produktgruppe 1.6. Ersatzteile für Spülkästen

2-Mengen - Ablaufarmatur

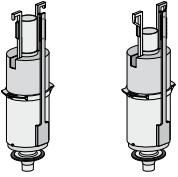

für linea  
Art. 01.A00.00..0599

für linea duo  
Art. 01.A00.00..1599

2-Mengen - Ablaufarmatur

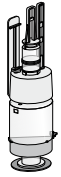

für Wandeinbauspülkästen  
UPK 2002 Nassbau  
Art. 01.789.00..0099

2-Mengen - Ablaufarmatur



für topstar duo  
Art. 94.506.xx..0099  
Art. 01.976.00..0099

Ablaufarmatur

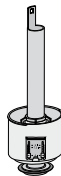

für star, star duo, vario, topstar,  
topstar duo und starlet  
Art. 01.A00.00..0899

für nova  
Art. 01.A00.00..0099

für primus, bonito  
Art. 01.A00.00..0299

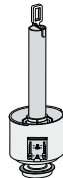

für delta (ab 05/94)  
Art. 01.308.00..0099

Ablaufarmatur

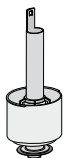

für junior  
Art. 01.A00.00..0199



## Produktgruppe 1.6. Ersatzteile für Spülkästen

### Ablaufarmatur mit Betätigungshebel



für junior jet, starlet jet  
und starlet kombi  
**Art. 01.A00.00..0799**

### Überlaufrohrdichtung

für alle abusanitair-Modelle  
31 x 63 x 2,8 mm

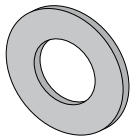

**Art. 02.A04.00..0099**

Verpackungseinheit  
10 Stück

### Spülrohrdichtung

für alle tiefhängenden abusanitair-Modelle



**Art. 02.A04.00..0199**

### Gleitring

für alle tiefhängenden abusanitair-Modelle



**Art. 02.A04.00..0299**

### Spülrohrdichtung

für hochhängende Spülkästen



für junior jet und starlet jet,  
mit Zentrierring  
**Art. 02.A04.00..0399**

### Druckschlauch

für 3-Seiten-Anschluss

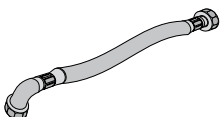

für linea duo und  
Wandeinbauspülkasten  
UPK 2002 Nassbau  
Länge 300 mm  
**Art. 01.867.00..0099**

für linea  
Länge 200 mm  
**Art. 01.A03.00..0199**

## Produktgruppe 1.6. Ersatzteile für Spülkästen

### Spülstromdrossel

a) für hochhängende Spülkästen



b) für tiefhängende Spülkästen

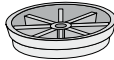

a) Art. 02.A04.00..1099

b) Art. 02.A04.00..1199

### Überwurfrosetten



für alle tiefhängenden abusanitair-Modelle  
Art. 02.836.xx..0099

für junior jet und starlet jet  
Art. 02.A02.01..0099

weiß-alpin

01 - weiß-alpin

Farbgruppe I

04 - bahamabeige  
66 - manhattan  
86 - pergamon

Farbgruppe II

Farben auf Anfrage

### Gummi-Spülrohrverbinder SA II

für Universalklosetts mit Zulaufstutzen Ø 55 mm

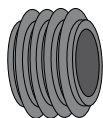

Anschluss von Spülkästen mit Spülrohr Ø 44 mm  
Art. 02.A04.00..0599



## Produktgruppe 1.6. Ersatzteile für WC - Sitze

### Sicherungsset aus Kunststoff

#### Sicherungsset passend für alle Scharniere M 8 mit Bügel 7 mm

- bestehend aus:
  - 2 Stellringen
  - 2 Unterlegscheiben
  - 2 Sicherungsmuttern
  - 1 Montageschlüssel
- abnehmbar nur mit Montageschlüssel oder Werkzeug

Art. 03.044.00..0099

Beutelinhalt  
1 Set

für 1 WC-Sitz

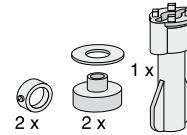

### Sicherungsset aus Kunststoff

#### Sicherungsset passend für alle Scharniere M 8 mit Bügel 7 mm

- bestehend aus:
  - 10 Stellringen
  - 10 Unterlegscheiben
  - 10 Sicherungsmuttern
  - 1 Montageschlüssel
- abnehmbar nur mit Montageschlüssel oder Werkzeug

Art. 03.044.00..0001

Beutelinhalt  
5 Sets

für 5 WC-Sitze

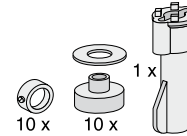

### Quick-Set aus Kunststoff

#### Quick-Set passend für alle Scharniere M 8 mit Bügel 7 mm

- bestehend aus:
  - 10 Stellringen
  - 10 Unterlegscheiben
  - 10 Zentrierscheiben
  - 10 Quick-Lock-Muttern
  - 1 Montageschlüssel

Art. 03.045.00..0099

Beutelinhalt  
5 Sets

für 5 WC-Sitze

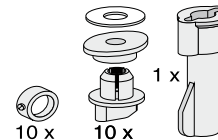

### Sicherungsset aus Edelstahl

#### passend für alle Scharniere M 8 mit Bügel 7 mm

- bestehend aus:
  - 10 Zentrierscheiben mit Edelstahlreinlagen
  - 10 Fächerscheiben
  - 10 Muttern M 8

Art. 03.634.00..0099

Beutelinhalt  
5 Sets

für 5 WC-Sitze



### Sechskant-Steckschlüssel für Muttern M 8

für Sicherungsset Art. 03.634.00..0099

Art. 04.130.00..0099

Beutelinhalt  
1 Stück





## Produktgruppe 1.6. Ersatzteile für WC - Sitze

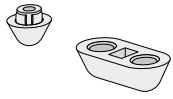
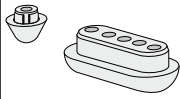
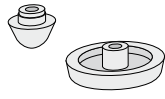
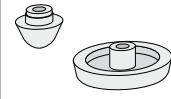
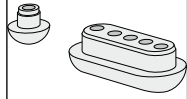
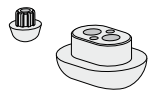



Puffersets / Farbe: Lichtgrau RAL 7035						
WC-Sitz-Modelle	1 Set	1 Set	1 Set	1 Set	1 Set	1 Set
<b>Thermoplast</b>						
sanplus						
abu sanline						
perfect	●					
basic	●					
city	●					
extra	●					
abu maxime	●					
abu ecoline						
excellent	●					
comfort	●					
softline	●					
2000	●					
WC-Sitz ohne Deckel	●					
abumed public	●					
abumed pur öffentl. Bereich	●					
abu minisit						
abu minisit ohne Deckel						
<b>Duroplast</b>						
topline		●				
streamline		●				
salsa				●		
WC-Sitz ohne Deckel						
viva			●			
abu samba						
swing			●			
leanos				●		
abu highline						
abu highline D geschraubt						
abu highline D gesteckt						
abu trendline						●
abu smartline						●
Muschel						
comfort due					●	
Art.-Nr.	03.A10.00..0099	03.061.00..0099	01.341.00..0099	01.163.00..0099	03.297.00..0099	03.167.00..0099

## Produktgruppe 1.6. Ersatzteile für WC - Sitze

Puffersets / Farbe: Lichtgrau RAL 7035							
WC-Sitz-Modelle	3 Pufferpaare zum Höhenausgleich zwischen Sitz und Keramik h = 7,5/ 11,5/ 13,5 mm	1 Set	1 Set	1 Set	1 Set	1 Set	1 Set
<b>Thermoplast</b>							
sanplus							
abu sanline			●				
perfect							
basic							
city							
extra							
abu maxime							
abu ecoline				●			
excellent							
comfort							
softline							
2000							
WC-Sitz ohne Deckel							
abumed public							
abumed pur öffentl. Bereich							
abu minisit							●*
abu minisit ohne Deckel							●*
<b>Duroplast</b>							
topline	●						
streamline	●						
salsa							
WC-Sitz ohne Deckel							
viva							
abu samba					●		
swing							
leanos							
abu highline		●					
abu highline D geschraubt		●					
abu highline D gesteckt		●					
abu trendline							
abu smartline							
Muschel							
comfort due							
Art.-Nr.	03.455.00..0099	03.708.00..0099	03.289.00..0099	03.290.00..0099	03.291.00..0099	03.283.65..0099	



\* farbige Puffer für abu minisit siehe Seite 52

## Produktgruppe 1.6. Ersatzteile für WC - Sitze



					
WC-Sitz-Modelle	Edelstahlscharnier mit Quick-Lock	Kunststoffcharnier mit Quick-Lock	Edelstahlscharnier Bügel gekürzt, mit Quick-Lock	Kunststoff-Exzentrerscharnier mit Quick-Lock	Exzenter-Edelstahlscharnier max. Verstellbereich 25 mm
<b>Thermoplast</b>					
sanplus				•	
abu sanline	•	•			•
perfect	•	•			•
basic	•	•			•
city	•	•			•
extra	•	•			•
abu maxime	•				•
abu ecoline	•				•
excellent	•				•
comfort					
softline	•				•
2000	•				•
WC-Sitz ohne Deckel			•		
abumed public					
abumed pur öffentl. Bereich					
abu minisit	•				•
abu minisit ohne Deckel			•		
<b>Duroplast</b>					
topline	•	•			•
streamline	•	•			•
salsa	•	•			•
WC-Sitz ohne Deckel			•		
viva	•	•			•
abu samba	•				•
swing	•				•
leanos	•				•
abu highline					
abu highline D geschraubt					
abu highline D gesteckt					
abu trendline					
abu smartline					
Muschel					
comfort due					
Art.-Nr.	01.755.00..0099	01.A04.01..0099	01.755.00..S099	01.A04.01..0199	01.380.00..0099

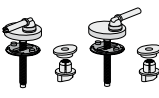
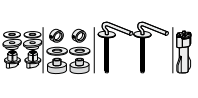

## Produktgruppe 1.6. Ersatzteile für WC - Sitze

					
WC-Sitz-Modelle	Steckscharnier Edelstahl	Edelstahlscharnier mit Quick-Lock	Exzenter- Edelstahlscharnier max. Verstellbereich 15 mm	Kunststoff- Exzeterscharnier, abnehmbar, mit Quick-Lock	Edelstahlscharnier mit Quick-Lock + Sicherungsset aus Kunststoff
<b>Thermoplast</b>					
sanplus					
abu sanline	●				
perfect	●				
basic	●				
city	●				
extra	●				
abu maxime	●				
abu ecoline	●				●
excellent	●				
comfort					
softline	●				
2000	●				
WC-Sitz ohne Deckel					
abumed public					●
abumed pur öffentl. Bereich					
abu minisit	●			●	
abu minisit ohne Deckel					
<b>Duroplast</b>					
topline	●				
streamline	●				
salsa	●				
WC-Sitz ohne Deckel					
viva	●				
abu samba	●				
swing	●				
leanos	●				
abu highline					
abu highline D geschraubt					
abu highline D gesteckt					
abu trendline			●		
abu smartline			●		
Muschel					
comfort due		●			
Art.-Nr.	03.225.00..0099	03.194.00..0099	03.166.01..0099	03.057.01..0099	03.616.00..0099

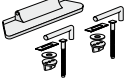
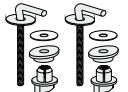
## Produktgruppe 1.6. Ersatzteile für WC - Sitze

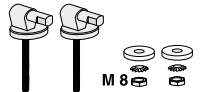
					
WC-Sitz-Modelle	Edelstahlscharnier mit Quick-Lock + Sicherungsset aus Kunststoff, Scharnierbügel gekürzt	Universal-Verstellbefestigung	Edelstahlscharnier für abu highline mit Quick-Lock	Dämpfungsset für abu highline D	Dämpfungsscharnier für abu highline D geschraubt
<b>Thermoplast</b>					
sanplus					
abu sanline		●			
perfect		●			
basic		●			
city		●			
extra		●			
abu maxime		●			
abu ecoline		●			
excellent		●			
comfort		auf Anfrage			
softline		●			
2000		●			
WC-Sitz ohne Deckel	●				
abumed public					
abumed pur öffentl. Bereich	●				
abu minisit		●			
abu minisit ohne Deckel					
<b>Duroplast</b>					
topline		●			
streamline		●			
salsa		●			
WC-Sitz ohne Deckel	●				
viva		●			
abu samba		●			
swing		●			
leanos		●			
abu highline			●		
abu highline D geschraubt				●	●
abu highline D gesteckt				●	
abu trendline					
abu smartline					
Muschel					
comfort due					
Art.-Nr.	03.616.00..S099	01.A04.01..0299	03.691.00..0099	03.692.00..0099	03.693.00..0099



## Produktgruppe 1.6. Ersatzteile für WC - Sitze

		
WC-Sitz-Modelle	Dämpfungsscharnier für abu highline D gesteckt	Montageschlüssel für abusanitair WC-Sitze, passend für Sicherungsset und Quick-Lock
<b>Thermoplast</b>		
sanplus		
abu sanline		
perfect		
basic		
city		
extra		
abu maxime		
abu ecoline		
exellent		
comfort		
softline		
2000		
WC-Sitz ohne Deckel		
abumed public		
abumed pur öffentl. Bereich		
abu minisit		
abu minisit ohne Deckel		
<b>Duroplast</b>		
topline		
streamline		
salsa		
WC-Sitz ohne Deckel		
viva		
abu samba		
swing		
leanos		
abu highline		
abu highline D geschraubt		
abu highline D gesteckt	●	
abu trendline		
abu smartline		
Muschel		
comfort due		
Art.-Nr.	03.694.00..0099	02.965.00..0099

Produktgruppe 4.2. Ablaufarmaturen für Becken

**Standrohr, Edelstahl gebürstet, für abu maxi Becken 60.008.xx..0099**

- Überlaufhöhe 165 mm

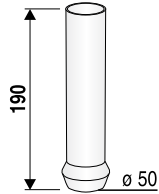

Art. 02.935.00..0099

Beutelinhalt  
1 Stück

**Standrohr mit Trichter aus Kunststoff für abu maxi Becken 60.008.xx..0099**

- Komplett mit Ablaufventil G 1½

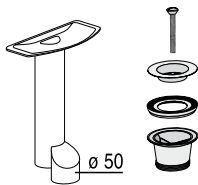

Standrohr mit Trichter, anthrazit

Art. 30.912.00..0099

Beutelinhalt  
1 Set

**Raumsparsiphon aus Kunststoff G 1½ x 40**

Farbe

- mit 3 Geräteanschlüssen G 1
- besonders geeignet für platz sparende Montage in der washbox

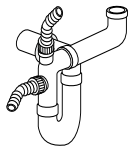

weiß

Art. 32.102.00..0099

Kartoninhalt  
1 Stück

Paletteninhalt

**Flaschensiphon aus Kunststoff G 1½ x 40**

Farbe

- mit 1 Geräteanschluss G 1

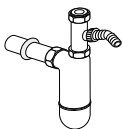

weiß

Art. 31.221.00..S099

Kartoninhalt  
1 Stück

Paletteninhalt



## Produktgruppe 4.2. Ablaufarmaturen für Becken

### Ab- und Überlaufgarnitur für **Wandausgussbecken** 60.001.xx..0099

- Komplett mit Ablaufventil G 1½, Sieb, Stopfen und Kette



Art. 32.A00.00..0099

Beutelinhalt  
1 Set

### Ab- und Überlaufgarnitur für **Waschtrog** 60.003.xx..0099

- Komplett mit Ablaufventil G 1½, Sieb, Stopfen und Kette

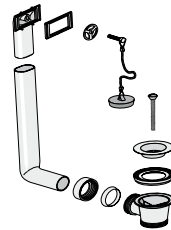

Art. 32.A01.00..0099

Beutelinhalt  
1 Set

### Ab- und Überlaufgarnitur für **abu multiset** 60.005.xx..0099

- Komplett mit Ablaufventil G 1½, Sieb, Stopfen und Kette



Art. 32.A02.00..0099

Beutelinhalt  
1 Set

### Ab- und Überlaufgarnitur für **abu maxi Becken mit Überlauf** 60.007.xx..0099

- Komplett mit Ablaufventil G 1½, Sieb, Stopfen und Kette

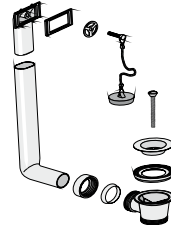

Art. 32.A03.00..0099

Beutelinhalt  
1 Set



## Produktgruppe 4.3. Ablaufarmaturen für Urinale

### Urinal-Absaugegeruchsverschluss DN 50 / 40

- aus Kunststoff
- Verschlussstopfen zur einfachen Reinigung
- Abgang nach hinten DN 40

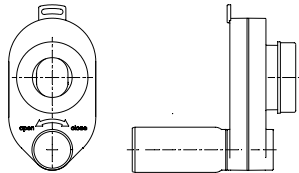

Art. 31.407.00..0099

Kartoninhalt  
10 Stück

weiß-alpin

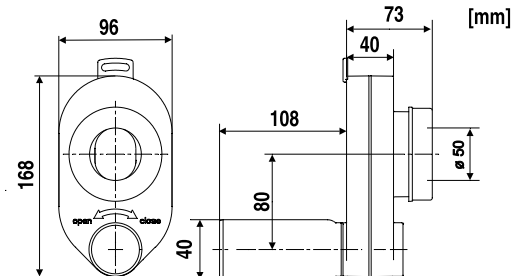

### Urinal-Absaugegeruchsverschluss DN 50 / 50

- aus Kunststoff
- Verschlussstopfen zur einfachen Reinigung
- Abgang nach hinten oder unten DN 50
- inkl. Abgangsbogen und Stutzen DN 50

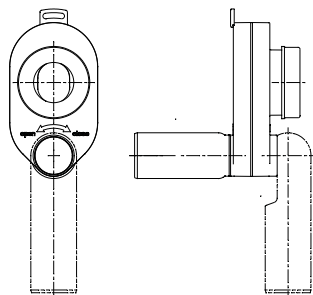

Art. 31.405.00..0099

Kartoninhalt  
10 Stück

weiß-alpin

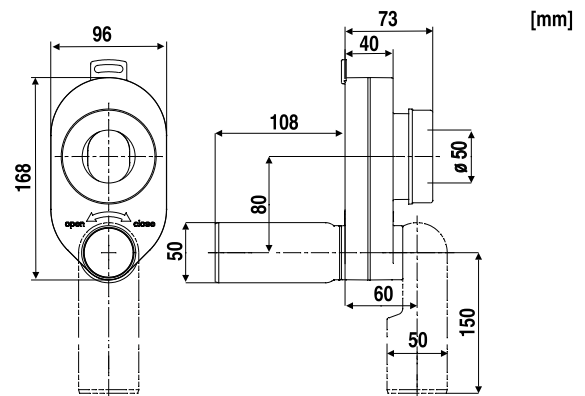

### Urinal-Absaugegeruchsverschluss 500, DN 50 / 50

- aus Kunststoff
- strömungsoptimiert zur Reduzierung des Wasserverbrauchs
- für Urinale mit Spülmenge 0,5 - 4 l
- Abgang waagrecht nach hinten DN 50
- gehäuseseitige Wandbefestigung möglich

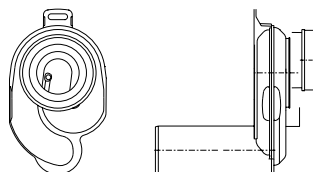

NEU!

Art. 31.410.00..0099

Karton  
1 Stück

weiß-alpin

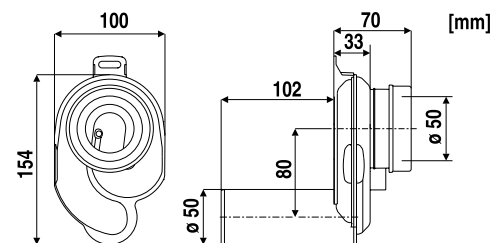

### Spezialablaufbogen 50

- für Urinal-Absaugegeruchsverschluss
- aus Kunststoff
- erforderlich bei der Montage der Urinalbecken Fa. Laufen, Serien Taro und Tamaro

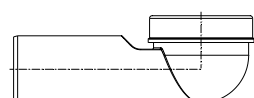

Art. 01.456.00..0099

Folienbeutel  
1 Stück

weiß-alpin

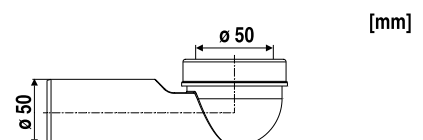



Produktgruppe 5.0. Badzubehör, Duschsitze

<b>abu lifestyle</b>	weiß-alpin	Farbgruppe I	Farbgruppe II
<b>Sitz für Dusche, Bad und Wellnessbereich</b> <ul style="list-style-type: none"> <li>· Thermoplast-Massiv-Sitz, angenehm sitzwarm</li> <li>· 10 Jahre Garantie auf die Bruchfestigkeit</li> <li>· Sitzkomfort durch große, ergonomisch geformte Sitzfläche</li> <li>· einfache Höhenverstellung um 50 mm</li> <li>· geräuschlose Betätigung durch Absenkautomatik</li> <li>· reinigungsfreundlich durch glatte und porenfreie Oberflächen</li> <li>· verdeckte Montage</li> <li>· Montageplatte und Befestigungsmaterial aus Edelstahl</li> <li>· Bruchlast &gt; 250 kg</li> </ul>	01 - weiß-alpin	86 - pergamon	
<b>Art. 54.002.xx..0099</b>			
<b>Kartoninhalt</b> 4 Stück			
<b>Paletteninhalt</b> 48 Stück			

<b>Klappsitz</b>	weiß-alpin	Farbgruppe I	Farbgruppe II
<b>Thermoplast-Klappsitz für Dusche und Bad</b> <ul style="list-style-type: none"> <li>· Massiv-Sitz, angenehm sitzwarm</li> <li>· 10 Jahre Garantie auf die Bruchfestigkeit</li> <li>· reinigungsfreundlich durch glatte und porenfreie Oberflächen</li> <li>· Befestigungsmaterial aus Edelstahl</li> <li>· mit Bohrschablone</li> </ul>	01 - weiß-alpin	04 - bahamabeige 66 - manhattan 86 - pergamon	
<b>Art. 54.001.xx..0099</b>			
<b>Kartoninhalt</b> 5 Stück			
<b>Paletteninhalt</b> 60 Stück			

## Produktgruppe 5.0. Badzubehör, Duschtsitze

### Seifenspender für abu multiset und abu maxi Becken

- Seifenspender und Pumpkopf aus hochwertigem Messing, verchromt
- Seifenbehälter aus Kunststoff
- auffüllbar
- Einbaumaß 25 mm Durchmesser
- max. Einbautiefe 30 mm
- Inhalt 0,45 l

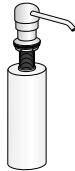

Art. 36.304.00..0099

Kartoninhalt  
1 Stück

Paletteninhalt

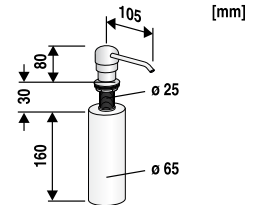

### Seifenbehälter einzeln für abu multiset und abu maxi Becken

- Seifenbehälter aus Kunststoff
- Inhalt 0,45 l



Art. 02.209.00..0099

Kartoninhalt  
1 Stück

### Waschtischablage

- aus hochwertigem Kunststoff, mit Befestigungsmaterial

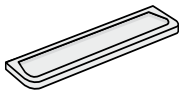

Art. 50.001.01..0099

Folienbeutel  
1 Stück

Paletteninhalt

Farbe

01 - weiß

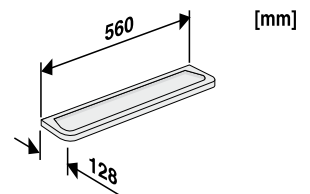

## Produktgruppe 6.1. Becken

### Wandausgussbecken mit Überlauf

- aus schlagfestem, temperatur- und witterungsbeständigem Kunststoff
- 10 Jahre Garantie auf die Bruchfestigkeit
- mit Spritzschutzrückwand
- Fassungsvermögen ca. 13,5 l
- komplett mit Überlauf, Ablaufventil G 1½, Sieb, Stopfen mit Kette, Befestigungsset



Art. 60.001.xx..0099

Kartoninhalt  
1 Stück

Paletteninhalt  
24 Stück

Farbe

01 - weiß  
B6 - granit

04 - beige  
66 - grau

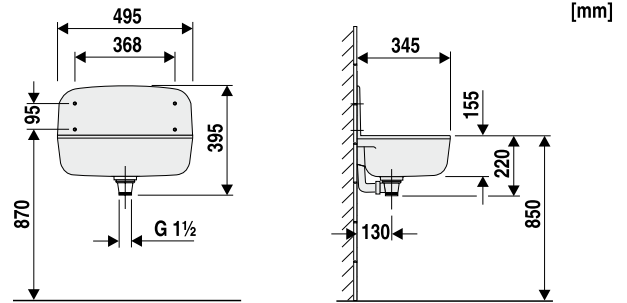

### Klapprost für das Wandausgussbecken

- komplett mit Aufhängung

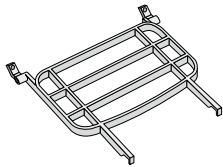

Art. 60.002.00..0099

Kartoninhalt  
10 Stück

Paletteninhalt  
180 Stück

Farbe

00 - anthrazit

### Waschtrog mit Überlauf

- aus schlagfestem, temperatur- und witterungsbeständigem Kunststoff
- 10 Jahre Garantie auf die Bruchfestigkeit
- Fassungsvermögen ca. 35 l
- komplett mit Überlauf, Ablaufventil G 1½, Sieb, Stopfen mit Kette, Befestigungsset



Art. 60.003.xx..0099

Kartoninhalt  
1 Stück

Paletteninhalt  
6 Stück

Farbe

01 - weiß  
B6 - granit

04 - beige  
66 - grau

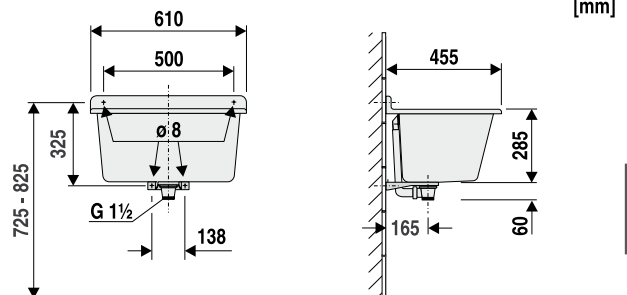

### Auflagerost für den Waschtrog

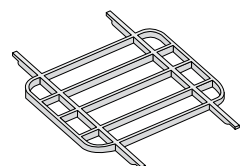

Art. 60.004.00..0099

Kartoninhalt  
1 Stück

Paletteninhalt

Farbe

00 - anthrazit

## Produktgruppe 6.2. Becken - Kombinationen

### abu maxi Becken mit Überlauf

- aus schlagfestem, temperatur- und witterungsbeständigem Kunststoff
- 10 Jahre Garantie auf die Bruchfestigkeit
- Fassungsvermögen ca. 33 l
- Markierungen in der Ablagefläche des Beckens und der unteren Ablage zur Anbringung von Seifenspender und Armatur
- komplett mit Überlauf, Ablaufventil G 1½, Sieb, Stopfen mit Kette, Montageset mit verdeckten Aufhängungen



Art. 60.007.xx..0099

Kartoninhalt  
1 Stück

Paletteninhalt  
6 Stück

Farbe

01 - weiß, Ablage anthrazit  
B6 - granit, Ablage anthrazit

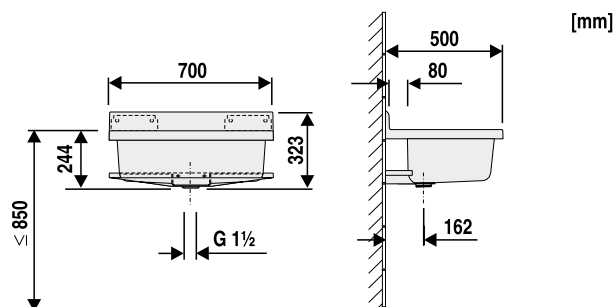

### abu maxi Becken mit Standrohr R2 und Trichter

- aus schlagfestem, temperatur- und witterungsbeständigem Kunststoff
- 10 Jahre Garantie auf die Bruchfestigkeit
- Fassungsvermögen ca. 33 l
- Markierungen in der Ablagefläche des Beckens und der unteren Ablage zur Anbringung von Seifenspender und Armatur
- ohne Überlauf, Sieb, Stopfen und Kette, jedoch mit Standrohr und Trichter aus Kunststoff, Ablaufventil G 1½, Montageset mit verdeckten Aufhängungen



Art. 60.008.xx..0099

Kartoninhalt  
1 Stück

Paletteninhalt  
6 Stück

Farbe

01 - weiß, Ablage anthrazit  
B6 - granit, Ablage anthrazit

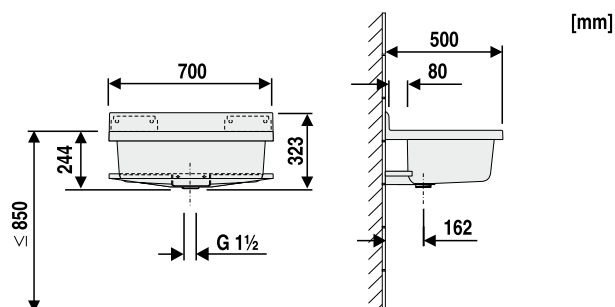

### Auflagerost für abu maxi Becken

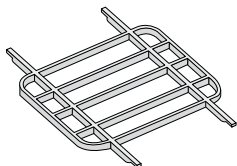

Art. 60.011.00..0099

Kartoninhalt  
1 Stück

Paletteninhalt

Farbe

00 - anthrazit

Produktgruppe 6.2. Becken - Kombinationen

**Standrohr, Edelstahl gebürstet, für abu maxi Becken 60.008.xx..0099**  
**– Produktgruppe 4.2. Ablaufarmaturen für Spülen und Becken**

· Überlaufhöhe 165 mm

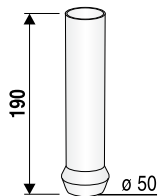

Art. 02.935.00..0099

Beutelinhalt  
1 Stück

**Standrohr mit Trichter, Kunststoff für abu maxi Becken 60.008.xx..0099**  
**– Produktgruppe 4.2. Ablaufarmaturen für Spülen und Becken**

· Komplett mit Ablaufventil G 1½

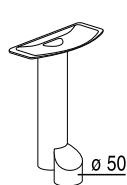

Art. 30.912.00..0099

Beutelinhalt  
1 Set

Standrohr mit Trichter, anthrazit



## Produktgruppe 6.2. Becken - Kombinationen

<b>abu multiset Funktionsbecken</b>		Farbe
<ul style="list-style-type: none"> <li>aus schlagfestem, temperatur- und witterungsbeständigem Kunststoff</li> <li>10 Jahre Garantie auf die Bruchfestigkeit</li> <li>Fassungsvermögen ca. 12 l</li> <li>mit Spritzschutzrückwand</li> <li>mit Edelstahlreling und Seifenschale</li> <li>2 Haken zur Befestigung an der Reling</li> <li>2 seitlich integrierte Handtuchhalter</li> <li>Markierungen in der Ablagefläche zur Anbringung von Seifenspender und Armatur</li> <li>komplett mit Überlauf, Ablaufventil G 1½, Sieb, Stopfen mit Kette, Montageset mit verdeckten Aufhängungen</li> </ul>	Art. 60.005.xx..0099	01 - weiß B6 - granit
	Kartoninhalt 1 Stück	
	Paletteninhalt 13 Stück	

<b>Ablageset für abu multiset</b>		Farbe
<b>Abtropfschale und Auflagerost</b> <ul style="list-style-type: none"> <li>4 Haken zur Befestigung an Reling oder seitlichen Handtuchhaltern</li> <li>auch als Einzelbefestigung nutzbar, Dübel und Schrauben sind inklusive</li> </ul>	Art. 60.006.00..0099	00 - anthrazit
	Kartoninhalt 1 Set	
	Paletteninhalt	

<b>Seifenschale für abu multiset</b>		Farbe
	Art. 60.A03.xx..0099	01 - weiß B6 - granit
	Kartoninhalt 1 Stück	
	Paletteninhalt	



## Produktgruppe 6.2. Becken - Kombinationen

<b>Haken für abu multiset</b>		Farbe
<ul style="list-style-type: none"> <li>· 4 Haken zur Befestigung an Reling oder seitlichen Handtuchhaltern</li> <li>· auch als Einzelbefestigung nutzbar, Dübel und Schrauben sind inklusive</li> </ul>	Art. 60.A04.00..0099	00 - anthrazit
	Verpackungs-Einheit 4 Stück	
	Paletteninhalt	

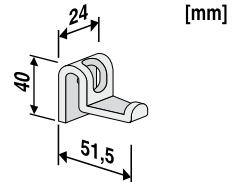
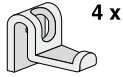

## Seifenspender für abu multiset und abu maxi Becken – Produktgruppe 5.0. Badzubehör

<ul style="list-style-type: none"> <li>· Seifenspender und Pumpkopf aus hochwertigem Messing, verchromt</li> <li>· Seifenbehälter aus Kunststoff</li> <li>· auffüllbar</li> <li>· Einbaumaß 25 mm Durchmesser</li> <li>· max. Einbautiefe 30 mm</li> <li>· Inhalt 0,45 l</li> </ul>	Art. 36.304.00..0099	
	Kartoninhalt 1 Stück	
	Paletteninhalt	

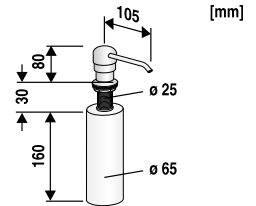
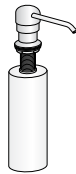

## washbox - Waschtrog mit Unterschrank

<b>Waschtrog</b>		Farbe		
<ul style="list-style-type: none"> <li>· aus schlagfestem, temperatur- und witterungsbeständigem Kunststoff</li> <li>· 10 Jahre Garantie auf die Bruchfestigkeit</li> <li>· Fassungsvermögen ca. 35 l</li> <li>· komplett mit Überlauf, Ablaufventil G 1½, Sieb, Stopfen mit Kette</li> <li>· inklusive Ablage zur Wandmontage</li> </ul>	Art. 60.A00.xx..0099	01 - weiß bestehend aus Waschtrog + weißem Unterschrank + Ablage	B6 - granit bestehend aus Waschtrog + weißem Unterschrank + Ablage	
		Kartoninhalt 1 + 1 Stück		
		Paletteninhalt 6 + 6 Stück		
		<b>Unterschrank</b>		
<ul style="list-style-type: none"> <li>· weiß, aus hochwertigem, beschichtetem Material</li> <li>· Standfüße höhenverstellbar von 185-210 mm</li> <li>· Schrank als Bausatz weitgehend vormontiert</li> </ul>				

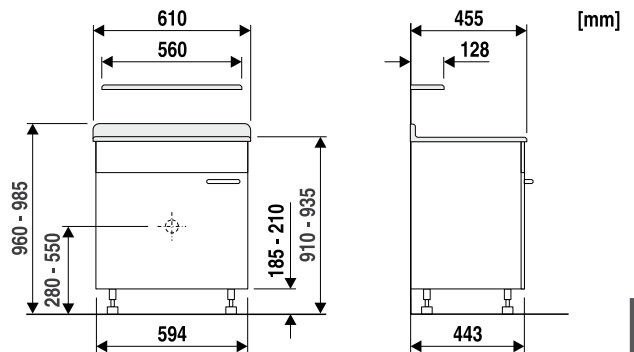

## Produktgruppe 6.2. Becken - Kombinationen

### Waschtischablage – Produktgruppe 5.0. Badzubehör

Farbe

01 - weiß

- aus hochwertigem Kunststoff, mit Befestigungsmaterial

Art. 50.001.01..0099

Folienbeutel  
1 Stück

Paletteninhalt

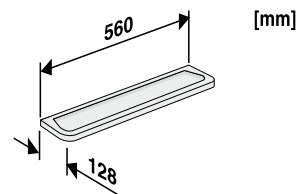

### Raumsparsiphon aus Kunststoff G 1½ x 40 – Produktgruppe 4.2. Ablaufarmaturen für Spülen und Becken

weiß

- mit 3 Geräteanschlüssen G 1
- besonders geeignet für Platz sparende Montage in der washbox

Art. 32.102.00..0099

Kartoninhalt  
1 Stück

Paletteninhalt

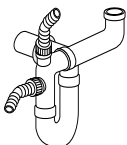

### Flaschensiphon aus Kunststoff G 1½ x 40 – Produktgruppe 4.2. Ablaufarmaturen für Spülen und Becken

weiß

- mit 1 Geräteanschluss G 1

Art. 31.221.00..S099

Kartoninhalt  
1 Stück

Paletteninhalt



## Produktgruppe 7.0. Rohrbelüfter und Zubehör

### ventilair® – Belüftungsventile für Abwasserleitungen

#### Rohrbelüfter ventilair® DN 30 - 50

Bauart geprüft und überwacht nach DIN EN 12380 durch die TÜV Rheinland LGA Products GmbH

- Typenklasse A I
- Volumenstrom 8 l/s
- Temperaturbereich -20°C bis +60°C
- mit Frostschutzhaube aus Styropor
- mit Übergangsdichtung für die genannten Dimensionen



passend für  
DN 30 / 40 / 50  
Art. 11.A20.00..0099

Kartoninhalt  
10 Stück

Paletteninhalt  
420 Stück

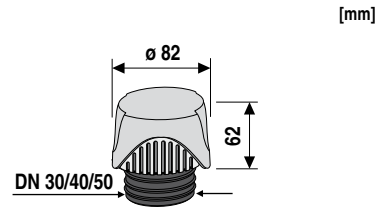

#### Rohrbelüfter ventilair® G 1½, DN 40 / 50

Bauart geprüft und überwacht nach DIN EN 12380 durch die TÜV Rheinland LGA Products GmbH

- Typenklasse A I
- Volumenstrom 8 l/s
- Temperaturbereich -20°C bis +60°C
- mit Frostschutzhaube aus Styropor



NEU!



mit Gewinde G 1½,  
passend auch für  
DN 40 / 50  
Art. 11.020.00..S099

Kartoninhalt  
10 Stück

Paletteninhalt

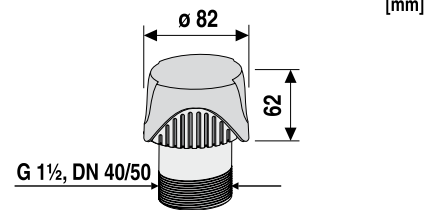

#### Rohrbelüfter ventilair® DN 70 - 100

Bauart geprüft und überwacht nach DIN EN 12380 durch die TÜV Rheinland LGA Products GmbH

- Typenklasse A I
- Volumenstrom 25 l/s
- Temperaturbereich -20°C bis +60°C
- mit Frostschutzhaube aus Styropor
- mit Übergangsdichtung für die genannten Dimensionen



passend für  
DN 70 / 90 / 100  
Art. 11.A21.00..0099

Kartoninhalt  
10 Stück

Paletteninhalt  
150 Stück

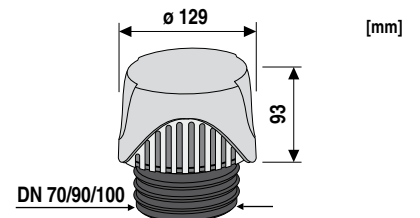

### ventilair® – Belüftungsventile für Abwasserleitungen

#### Rohrbelüfter ventilair 33

**Bauart geprüft und überwacht nach DIN EN 12380 durch die TÜV Rheinland LGA Products GmbH**

- Typenklasse A I
- Volumenstrom 33 l/s
- Temperaturbereich -20°C bis +60°C
- mit Frostschutzhaube aus Styropor
- mit Übergangsdichtung für die genannten Dimensionen



passend für  
DN 70 / 90 / 100  
Art. 11.A22.00..0099

Kartoninhalt  
10 Stück

Paletteninhalt

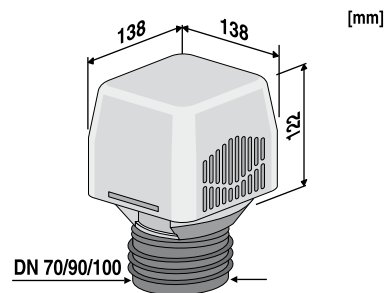

Produktgruppe 7.0. Rohrbelüfter und Zubehör

Wandeinbaukästen für verdeckte Installation

**Wandeinbaukasten mit Rohrbelüfter ventilair® DN 30 - 50**

**Korrosionsgeschützter Einbaukasten  
aus feuerverzinktem Stahlblech**  
[B x H x T = 160 x 204 x 130 mm]

- geeignet für Nass- und Trockenbau
- hochwertige Abdeckplatte mit integrierter Schattenfuge zum Luftausgleich
- lackiert, RAL 9016 Struktur



mit ventilair  
Art. 17.259.00..0099

Kartoninhalt  
1 Stück

Paletteninhalt

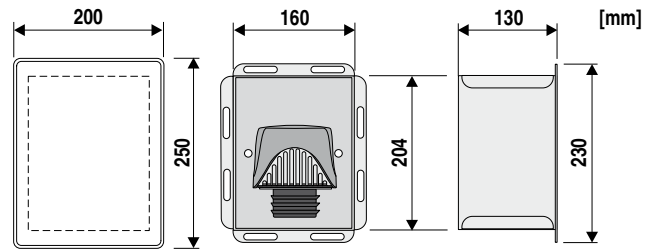

**Wandeinbaukasten mit Rohrbelüfter ventilair® DN 70 - 100**

**Korrosionsgeschützter Einbaukasten  
aus feuerverzinktem Stahlblech**  
[B x H x T = 204 x 204 x 130 mm]

- geeignet für Nass- und Trockenbau
- hochwertige Abdeckplatte mit integrierter Schattenfuge zum Luftausgleich
- lackiert, RAL 9016 Struktur

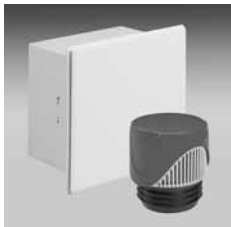

mit ventilair  
Art. 17.260.00..0099

Kartoninhalt  
1 Stück

Paletteninhalt

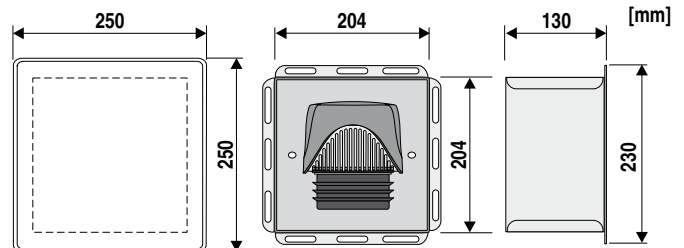

### Wandebaukästen für verdeckte Installation

#### Wandebaukasten B x H x T = 104 x 154 x 100 mm

**Passend für**

- ventilair DN 30 - 50
- ventilair G 1½, DN 40 / 50

**Korrosionsgeschützter Einbaukasten aus feuerverzinktem Stahlblech**

- geeignet für Nass- und Trockenbau
- hochwertige Abdeckplatte mit integrierter Schattenfuge zum Luftausgleich
- lackiert, RAL 9016 Struktur



**NEU!**

Art. 17.269.00..S099

Kartoninhalt  
1 Stück

Paletteninhalt

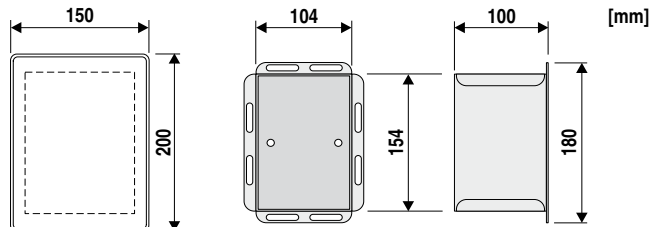

#### Wandebaukasten B x H x T = 160 x 204 x 130 mm

**Passend für**

- ventilair DN 30 - 50
- ventilair G 1½, DN 40 / 50
- ventilair duplex DN 30 - 50
- ventilair duplex G 1½, DN 40 / 50
- ventilair active

**Korrosionsgeschützter Einbaukasten aus feuerverzinktem Stahlblech**

- geeignet für Nass- und Trockenbau
- hochwertige Abdeckplatte mit integrierter Schattenfuge zum Luftausgleich
- lackiert, RAL 9016 Struktur



Art. 17.259.00..S099

Kartoninhalt  
1 Stück

Paletteninhalt

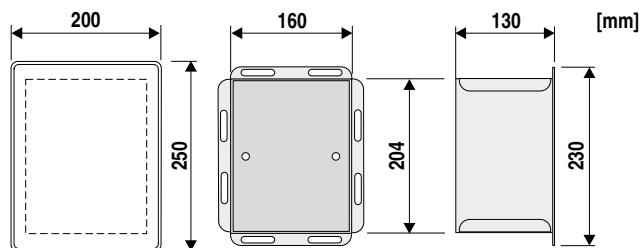

#### Wandebaukasten B x H x T = 204 x 204 x 130 mm

**Passend für**

- ventilair DN 70 - 100
- ventilair duplex DN 70 - 100

**Korrosionsgeschützter Einbaukasten aus feuerverzinktem Stahlblech**

- geeignet für Nass- und Trockenbau
- hochwertige Abdeckplatte mit integrierter Schattenfuge zum Luftausgleich
- lackiert, RAL 9016 Struktur



Art. 17.260.00..S099

Kartoninhalt  
1 Stück

Paletteninhalt

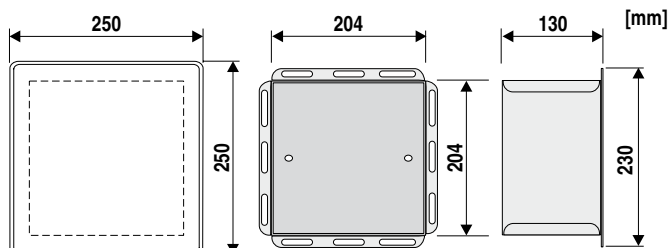

## Produktgruppe 7.0. Rohrbelüfter und Zubehör

### Belüftungsventile für Einzelobjektbelüftung

#### Siphonanschluss aus Kunststoff mit Rohrbelüfter ventilair®

Bauart geprüft und überwacht nach DIN EN 12380 durch die TÜV Rheinland LGA Products GmbH

- Typenklasse A I
- Volumenstrom 8 l/s
- Temperaturbereich -20°C bis +60°C
- mit Zusatzprüfung nach DIN EN 274, Temperaturbereich bis +95°C
- Siphonanschluss G 1½



G 1½ x DN 40	Art. 03.001.00..0099
G 1½ x DN 50	Art. 03.002.00..0099
G 1½ x DN 56	Art. 03.016.00..0099

Beutelinhalt  
1 Stück

Paletteninhalt

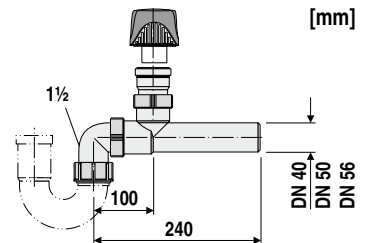

#### Rohrbelüfter für Einzelobjektbelüftung nach DIN EN 12380

- Typenklasse A II
- Volumenstrom 2 l/s bis 3,3 l/s
- Temperaturbereich 0°C bis +60°C



DN 30	Art. 11.A00.00..0099
DN 40	Art. 11.A01.00..0099
DN 50	Art. 11.A02.00..0099

Kartoninhalt  
10 Stück

Paletteninhalt

DN 70	Art. 11.A03.00..0099
-------	----------------------

Kartoninhalt  
6 Stück

Paletteninhalt

ø 100	Art. 11.A05.00..0099
DN 100	Art. 11.A04.00..0099

Kartoninhalt  
2 Stück

Paletteninhalt



## Produktgruppe 7.0. Rohrbelüfter und Zubehör

### Belüftungsventile für Einzelobjektbelüftung

#### Abgangsbogen 90°

**L = 250 mm, ø 32, mit Überwurfmutter G 1¼,**

**Messing verchromt**

- mit hochglanz-verchromtem Rohrbelüfter G ½
- geprüft nach DIN EN 12380
- Typenklasse A II
- Volumenstrom 2 l/s
- Temperaturbereich 0°C bis +60°C



G 1¼ x ø 32 x 250  
Art. 03.091.00..0099

Beutelinhalt  
1 Stück

Paletteninhalt

[mm]

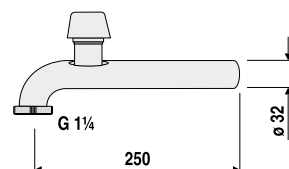

#### Abgangsrohr gerade

**L = 250 mm, ø 32, Messing verchromt**

- mit hochglanz-verchromtem Rohrbelüfter G ½
- geprüft nach DIN EN 12380
- Typenklasse A II
- Volumenstrom 2 l/s
- Temperaturbereich 0°C bis +60°C



ø 32 x 250  
Art. 03.089.00..0099

Beutelinhalt  
1 Stück

Paletteninhalt

[mm]

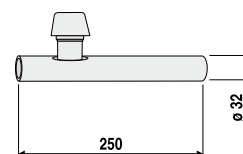

#### Verlängerungsrohr mit Muffe

**L = 125 mm, ø 32, Messing verchromt**

- mit hochglanz-verchromtem Rohrbelüfter G ½
- geprüft nach DIN EN 12380
- Typenklasse A II
- Volumenstrom 2 l/s
- Temperaturbereich 0°C bis +60°C



ø 32 x 125  
Art. 03.090.00..0099

Beutelinhalt  
1 Stück

Paletteninhalt

[mm]

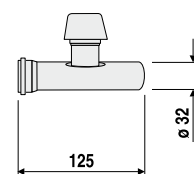

#### Rohrbelüfter G ½

**hochglanz-verchromt, mit Gewindeadapter G ½**

- zum Austausch von nicht genormten oder defekten Teilen
- geprüft nach DIN EN 12380
- Typenklasse A II
- Volumenstrom 2 l/s
- Temperaturbereich 0°C bis +60°C



G ½  
Art. 03.092.00..0099

Kartoninhalt  
15 Stück

Paletteninhalt

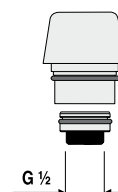



## Produktgruppe 7.0. Rohrbelüfter und Zubehör

### ventilair® – Belüftungsventile für Abwasserleitungen - Außenbereich

Rohrbelüfter ventilair® für den Außenbereich, unbeheizt		Farbe
<p>zum Ersatz von offenen Abwasserrohr-Belüftungen überall dort, wo störende Kanalgerüche bei frei entlüfteten Falleitungen auftreten, z.B. auf Dachterrassen, neben Dachgauben, Dachflächenfenstern und Dachfenstern am Satteldach, auf Freisitzen, Balkonen usw.</p> <p><b>Bauart geprüft und überwacht nach DIN EN 12380 durch die TÜV Rheinland LGA Products GmbH</b></p> <ul style="list-style-type: none"> <li>· Typenklasse A I</li> <li>· Volumenstrom 24 l/s</li> <li>· Temperaturbereich -20°C bis +60°C</li> <li>· mit integrierter Frostschutzhaube aus Styropor und zusätzlicher Schutzhaube aus UV-lichtbeständigem Kunststoff</li> <li>· mit Übergangsdichtungen für die genannten Dimensionen</li> </ul>	<p>passend für DN 70 / 90 / 100 und di 113 bis 127 mm Art. 11.A23.00..0099</p>	tonrot
	<p>passend für DN 70 / 90 / 100 und di 113 bis 127 mm Art. 11.A23.00..S099</p>	schwarz
	<p><b>Verpackungseinheit</b> 1 Stück</p> <p><b>Kartoninhalt</b> 8 Stück</p>	



### Rohrbelüfter ventilair® für den Außenbereich, beheizbar, mit integriertem selbst regelndem Thermostat

<p>passend für DN 90 / 100 und di 113 bis 127 mm</p>	<p>Art. 11.026.00..0099</p>	tonrot
<p><b>Daten Heizband:</b></p> <ul style="list-style-type: none"> <li>· automatisches Einschalten bei +5°C</li> <li>· Einsatzbereich bis -40°C</li> <li>· vollkommen wasserdicht</li> <li>· Anschlusskabel 1 m aus Silikon, doppelt isoliert, sehr flexibel</li> <li>· zum Direktanschluss an 230V AC</li> <li>· Leistung 40 W</li> </ul>	<p><b>Verpackungseinheit</b> 1 Stück</p> <p><b>Kartoninhalt</b> 8 Stück</p>	



## Produktgruppe 7.0. Rohrbelüfter und Zubehör

### ventilair duplex® – Be- und Entlüftungsventile mit Aktivkohlefilter für Abwasserleitungen

Der neue Problemlöser für den Druckausgleich im Abwassersystem – ein Rohrbe- und -entlüfter mit zusätzlichem Aktivkohlefilter (Deutsches Patent angemeldet, Nr. 10 2010 044 344.4)

- ventilair duplex arbeitet im 2-Wege-System, sowohl im Unterdruck- als auch im Überdruckbereich
- ventilair duplex belüftet wie ein herkömmlicher Rohrbelüfter
- ventilair duplex entlüftet bei Mängeln in der Leitungsführung, wobei die Kanalgase durch den Aktivkohlefilter neutralisiert werden
- ventilair duplex ist zum Austausch der Filterkartusche einfach zu öffnen und zu schließen

#### Hinweise:

Rohrbe- und -entlüfter ventilair duplex werden regelmäßig in Anlehnung an die DIN EN 12380 intern geprüft.  
Rohrbe- und -entlüfter ventilair duplex entsprechen nicht den Normen DIN 1986-100 und DIN EN 12056-2.  
Deshalb sollte der Einbau vertraglich geregelt werden.

### Rohrbe- und -entlüfter ventilair duplex® DN 30 - 50

- Volumenstrom 8 l/s
- Temperaturbereich -20°C bis +60°C
- mit Aktivkohlefilter
- mit Frostschutzhaube aus Styropor
- mit Übergangsdichtung für die genannten Dimensionen



**NEU!**

passend für  
DN 30 / 40 / 50  
Art. 11.027.00..0099

Kartoninghalt  
10 Stück

Paletteninhalt

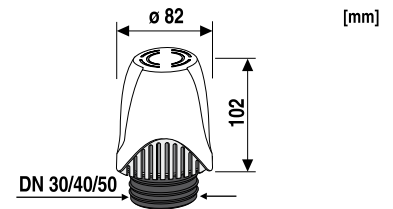

### Rohrbe- und -entlüfter ventilair duplex® G 1½, DN 40 / 50

- Volumenstrom 8 l/s
- Temperaturbereich -20°C bis +60°C
- mit Aktivkohlefilter
- mit Frostschutzhaube aus Styropor



**NEU!**

mit Gewinde G 1½,  
passend auch für  
DN 40 / 50  
Art. 11.027.00..S099

Kartoninghalt  
10 Stück

Paletteninhalt

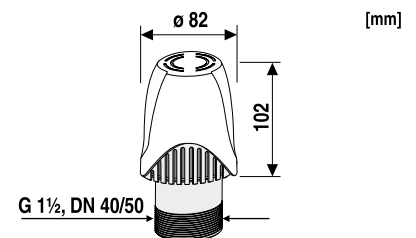

### Rohrbe- und -entlüfter ventilair duplex® DN 70 - 100

- Volumenstrom 25 l/s
- Temperaturbereich -20°C bis +60°C
- mit Aktivkohlefilter
- mit Frostschutzhaube aus Styropor
- mit Übergangsdichtung für die genannten Dimensionen



**NEU!**

passend für  
DN 70 / 90 / 100  
Art. 11.028.00..0099

Kartoninghalt  
10 Stück

Paletteninhalt

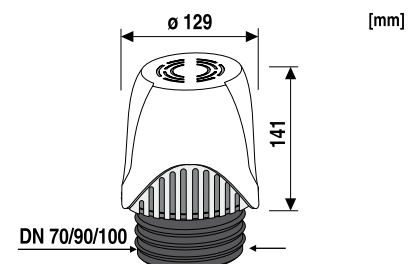

Produktgruppe 7.0. Rohrbelüfter und Zubehör

**ventilair duplex® – Be- und Entlüftungsventile mit Aktivkohlefilter für Abwasserleitungen**

**Filterkartuschen für ventilair duplex®**

**Passend für**

- ventilair duplex® DN 30 / 40 / 50,  
Art. 11.027.00..0099
- ventilair duplex® G 1½, DN 40 / 50,  
Art. 11.027.00..S099

**NEU!**



- ventilair duplex® DN 70 / 90 / 100,  
Art. 11.028.00..0099

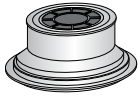

DN 30 / 40 / 50 und  
G 1½, DN 40 / 50  
Art. 03.819.00..0099

DN 70 / 90 / 100  
Art. 03.820.00..0099

Beutelinhalt  
1 Stück

Kartoninhalt



### ventilair® active – Be- und Entlüfter mit Aktivkohlefilter für Behälter

#### ventilair® active DN 70 - 100

für den zugänglichen Außenbereich zur Filterung von entstehenden Gasen bei Hauskläranlagen, Hebeanlagen, vorhandenen offenen Entlüftungen, z.B. Einzelöltanks, Sickergruben usw.

Haube aus UV-lichtbeständigem Kunststoff

Geprüft durch die TÜV Rheinland LGA Products GmbH:

- Luftdurchströmmenge bei 250 PA = 3,33 l/s = 12 m³ h
- Frostbeständigkeit bis -20°C in Anlehnung an die DIN EN 12380



mit Übergangsdichtung zum Einsatz im drucklosen Bereich.  
Passend für die Dimensionen DN 70 / 90 / 100  
Art. 11.A24.00..0099

Verpackungseinheit  
1 Stück

Kartoninhalt  
10 Stück

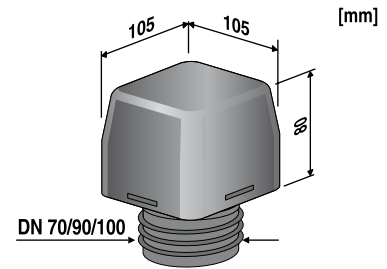

#### ventilair® active mit Gewindeanschlüssen

für den zugänglichen Außenbereich zur Filterung von entstehenden Gasen bei Hauskläranlagen, Hebeanlagen, vorhandenen offenen Entlüftungen, z.B. Einzelöltanks, Sickergruben usw.

Haube aus UV-lichtbeständigem Kunststoff

Geprüft durch die TÜV Rheinland LGA Products GmbH:

- Luftdurchströmmenge bei 250 PA = 3,33 l/s = 12 m³ h
- Frostbeständigkeit bis -20°C in Anlehnung an die DIN EN 12380



mit Außengewinde G 2 zum Einsatz im Druckbereich bis 1 bar, mit zwei zusätzlichen Reduzierstücken, Außengewinde G 1½ und G 1¼.  
Passend für Anschlüsse mit Innengewinde G 2, G 1½ und G 1¼  
Art. 11.A24.00..S099

Verpackungseinheit  
1 Stück

Kartoninhalt

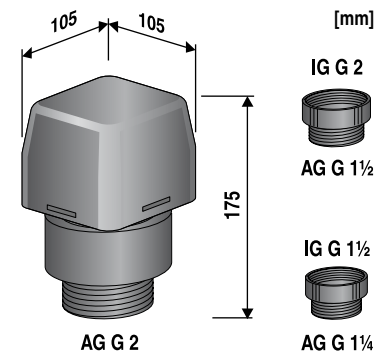

#### Filterkartusche für ventilair® active



Art. 11.A25.00..0099

Verpackungseinheit  
1 Stück

Produktgruppe 7.0. Rohrbelüfter und Zubehör

**ventilair® active – Be- und Entlüfter mit Aktivkohlefilter für Behälter**

**ventilair® active DN 30 - 50**

zum Einsatz auf Kleinsthebeanlagen und fäkalienfreien Hebeanlagen im Wohnbereich zur Filterung von entstehenden Gasen. Bei wahrnehmbaren Gerüchen ist die Filterwirkung erschöpft, ein Austausch des Be- und Entlüfters ist erforderlich.  
**Luftdurchströmmenge bei 250 PA = 0,39 l/s = 1,4 m³ h, geprüft durch die TÜV Rheinland LGA Products GmbH.**

mit Übergangsdichtung, passend für die Dimensionen DN 30 / 40 / 50

Art. 11.029.00..0099

Folienbeutel  
1 Stück

Kartoninhalt

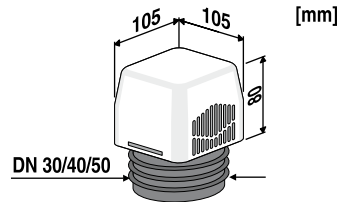

NEU!



# Ihre Ansprechpartner im Außendienst



**1 André Pylypiak  
Industriervertretung**  
Seumerweg 11  
27753 Delmenhorst  
Tel. 0 4221/5 1546  
Fax 04221/5 1546  
andre.pylypiak@t-online.de

**2 A. Ellerbrock & Co.**  
Am Exerzierplatz 18  
29633 Munster  
Tel. 05192 / 88 62 00  
Fax 05192 / 88 62 01  
ellerbrock@koszowj.com

**3 Lohaus Industriervertretungen**  
Rosenweg 5  
39167 Niedermoddeleben  
Tel. 039204/55014  
Fax 039204/92771  
Lohaus-industriervertretung@t-online.de

**4 Peter Graber  
Industriervertretungen**  
Feldstraße 14 a  
14979 Großbeeren  
Tel. 033701/55121  
Fax 033701/55121  
petergraber@t-online.de

**5 Sascha Sallen  
Industriervertretungen**  
Rahmstr. 238  
45326 Essen  
Tel. 0201/47 45 05 38  
Fax 0201/47 45 05 37  
sallen3107@googlemail.com

**6 Hansjochem Gossmann GmbH  
Industriervertretung**  
Hofstatt 6  
36282 Hauneck/Unterhaun  
Tel. 06621/63064  
Fax 06621/78583  
info@hvgossmann.de

**7 Wolfram Gasch**  
Großrügeln Str. 10 a  
01616 Strehla OT Großrügeln  
Tel. 035264/985850  
Fax 035264/985851  
wgasch@freenet.de

**8 Lutz Industriervertretungen**  
Stettiner Str. 12  
68809 Neußbüheim  
Tel. 06205/397251  
Fax 06205/397263  
lutz.industriervertretung@t-online.de

**9 Ludwig Liliensiek GbR**  
Aschaffener Str. 119  
63773 Goldbach  
Tel. 06021/550005  
Fax 06021/550004  
LLGbR@t-online.de

**10 Müller Industriervertretungen GmbH**  
Am Erlanger Weg 5  
91052 Erlangen  
Tel. 09131/15215  
Fax 09131/15909  
cmueller@mueller-iv.de

**11 Reinhold Schäfer  
Inh. Hans-Peter Schäfer  
Industriervertretungen**  
Rosenstr. 36  
74235 Erlenbach  
Tel. 07132 / 156909-0  
Fax 07132 / 323767  
info@reinhold-schaefer.com

**12 Klaus Kock  
Industriervertretungen**  
Alpenblickstr. 9  
83670 Bad Heilbrunn  
Tel. 08046/189580  
Fax 08046/189522  
kock-klaus@t-online.de

# Allgemeine Lieferbedingungen

## § 1 Geltungsbereich

1. Es gelten ausschließlich unsere Allgemeinen Lieferbedingungen. Abweichende Bedingungen des Bestellers, die wir nicht ausdrücklich schriftlich anerkennen, sind für uns unverbindlich, auch wenn wir ihnen nicht ausdrücklich widersprechen. Eine Bestellung durch den Auftraggeber gilt als Anerkennung unserer Allgemeinen Lieferbedingungen. Unsere Allgemeinen Lieferbedingungen gelten auch dann, wenn wir in Kenntnis entgegenstehender oder abweichender Bedingungen des Bestellers die Lieferung vorbehaltlos ausführen.
2. Unsere Allgemeinen Lieferbedingungen gelten nur gegenüber Personen, die bei Abschluss des Vertrages in Ausübung ihrer gewerblichen oder selbständigen beruflichen Tätigkeit handeln (Unternehmer im Sinne von § 310 Abs. 1 BGB) sowie gegenüber juristischen Personen des öffentlichen Rechts oder öffentlich-rechtlichen Sondervermögen.
3. Unsere Allgemeinen Lieferbedingungen gelten auch für alle künftigen Geschäfte mit dem Besteller.

## § 2 Vertragsschluss

1. Unser Angebot ist freibleibend, sofern sich aus der Auftragsbestätigung nichts anderes ergibt.
2. Für den Umfang der Lieferung ist unsere schriftliche Auftragsbestätigung maßgebend. Alle zur Ausführung des Vertrages getroffenen Vereinbarungen sind nur dann Vertragsbestandteil, wenn sie schriftlich niedergelegt wurden.
3. Änderungen der technischen Ausführung der bestellten Produkte in handelsüblicher Weise sind zulässig, soweit nicht hierdurch eine erhebliche Funktionsänderung eintritt oder die Änderung für den Besteller unzumutbar ist.

## § 3 Preise und Zahlungsbedingungen

1. Sofern sich aus der Auftragsbestätigung nichts anderes ergibt, verstehen sich unsere Preise „ab Werk“. Die Kosten für Verpackung, Versand, Versicherung und Zollgebühren etc. werden gesondert berechnet. Wir sind berechtigt, Teillieferungen gesondert in Rechnung zu stellen, soweit wir solche gemäß § 4 Abs. (2) erbringen dürfen.
2. Wir behalten uns das Recht vor, unsere Preise entsprechend zu erhöhen, wenn nach Abschluss des Vertrages Kostenerhöhungen, insbesondere aufgrund von Tarifabschlüssen oder Materialpreiserhöhungen eintreten. Diese werden wir dem Besteller auf Verlangen nachweisen. Die in diesem Absatz enthaltene Regelung gilt nicht, wenn zwischen Vertragsabschluss und vereinbartem Liefertermin weniger als 6 Wochen liegen.
3. Die gesetzliche Umsatzsteuer ist nicht in unseren Preisen eingeschlossen; sie wird in gesetzlicher Höhe am Tag der Rechnungsstellung in der Rechnung gesondert ausgewiesen.
4. Der Abzug von Skonto bedarf besonderer schriftlicher Vereinbarung.
5. Sofern sich aus der Auftragsbestätigung nichts anderes ergibt, hat die Zahlung ohne jeden Abzug innerhalb von 14 Tagen nach Rechnungserhalt bei Zugang einer Rechnung, spätestens jedoch 30 Tage nach Lieferung zu erfolgen.
6. Kommt der Besteller in Zahlungsverzug, so sind wir berechtigt, Verzugszinsen in Höhe von 8 Prozentpunkten über dem jeweiligen Basiszinssatz zu fordern. Falls wir in der Lage sind, einen höheren Verzugschaden nachzuweisen, sind wir berechtigt, diesen geltend zu machen. Der Besteller ist jedoch berechtigt, uns nachzuweisen, dass uns als Folge des Zahlungsverzuges kein oder ein wesentlich geringerer Schaden entstanden ist.
7. Aufrechnungsrechte stehen dem Besteller nur zu, wenn seine Gegenansprüche rechtskräftig festgestellt, unbestritten oder von uns anerkannt sind. Wegen bestrittener, nicht rechtskräftig festgestellter Gegenansprüche steht dem Besteller auch kein Zurückhaltungsrecht zu.

## § 4 Lieferzeit, Lieferverzug und Unmöglichkeit

1. Die Angabe bestimmter Lieferfristen und -termine steht unter dem Vorbehalt, dass wir selbst rechtzeitig und richtig beliefert werden.
2. In zumutbarem Umfang sind wir zu Teilleistungen berechtigt.
3. Der Beginn der Lieferfrist setzt die rechtzeitige und ordnungsgemäße Erfüllung der Verpflichtungen des Bestellers voraus. Werden diese Verpflichtungen nicht rechtzeitig erfüllt, verlängert sich die Lieferfrist angemessen. Die Lieferfrist verlängert sich ebenfalls angemessen, wenn ihre Nichterhaltung auf höhere Gewalt, z. B. Krieg, oder auf ähnliche Ereignisse, z. B. Streik, zurückzuführen ist.
4. Eine Lieferfrist oder ein Liefertermin gilt als eingehalten, wenn bis zum Ablauf der Bereitschaft zum Versand oder zur Abholung mitgeteilt ist oder die Ware das Werk oder das Lager verlassen hat bzw. dem Spediteur, dem Frachtführer oder einer sonst mit dem Transport betrauten Person übergeben wird.
5. Für den Fall des zu vertretenden Lieferverzuges ist der Besteller – sofern er glaubhaft macht, dass ihm hieraus ein Schaden entstanden ist – ausschließlich berechtigt, für jede vollendete Woche Verzug eine pauschalierte Verzugsentschädigung in Höhe von 0,5 % des Bestellwertes, maximal 5 % des Bestellwertes zu verlangen. Uns bleibt vorbehalten, dem Besteller nachzuweisen, dass als Folge des Lieferverzuges gar kein Schaden oder aber ein wesentlich niedrigerer Schaden eingetreten ist. Sowohl Schadenersatzansprüche des Bestellers wegen Verzögerung der Lieferung als auch Schadenersatzansprüche statt der Leistung, die über die vorgenannte Grenze hinausgehen, sind in allen Fällen verzögerter Lieferung ausgeschlossen.
6. Haben wir in den Lieferverzug zu vertreten, kann der Besteller vom Vertrag zurückzutreten, wenn er uns zuvor eine angemessene Nachfrist gesetzt hat und diese fruchtlos verstrichen ist. Auf unser Verlangen hin muss der Besteller uns innerhalb einer angemessenen Frist mitteilen, ob er wegen der Verzögerung der Lieferung vom Vertrag zurücktritt oder auf der Lieferung besteht.
7. Soweit die Lieferung unmöglich ist und wir diese Unmöglichkeit zu vertreten haben, kann der Besteller Schadenersatz verlangen. Dieser beschränkt sich auf 10 Prozent des Wertes desjenigen Teils der zu liefernden Ware, der wegen Unmöglichkeit nicht geliefert werden kann. Das Recht des Bestellers zum Rücktritt bleibt unberührt.
8. Die Haftungsbegrenzungen gemäß vorstehenden Abs. (5) bis (7) gelten nicht, wenn der Verzug oder die Unmöglichkeit auf Vorsatz oder grober Fahrlässigkeit beruht oder wenn es um Schäden aus der Verletzung des Lebens, des Körpers oder der Gesundheit geht.
9. Die Einschränkung des Rücktrittsrechts gemäß vorstehenden Abs. (6) gilt nicht, wenn ein kaufmännisches Fixgeschäft vereinbart wurde.

## § 5 Gefahrenübergang

1. Sofern sich aus der Auftragsbestätigung nichts anderes ergibt, ist Lieferung „ab Werk“ vereinbart.
2. Auf schriftliches Verlangen des Bestellers werden wir für die Lieferung eine Transportversicherung zum Schutz vor üblichen Transportrisiken abschließen; die anfallenden Kosten trägt der Besteller.
3. Bei vereinbarten Lieferungen geht die Gefahr des zufälligen Untergangs oder der zufälligen Verschlechterung der Lieferung, auch bei frachtfreier Lieferung, auf den Besteller über, sobald die Lieferung an die den Transport ausführende Person übergeben worden ist oder zum Zwecke der Versendung unser Lager verlassen hat.
4. Sind wir in Erfüllung unserer Leistungspflicht nur zur abhelfertigen Bereitstellung der Lieferung bei uns verpflichtet, ist die Lieferung versand- oder abholbereit bereitgestellt und verzögert sich die Abholung aus Gründen, die wir nicht zu vertreten haben, so geht die Gefahr des zufälligen Untergangs oder der zufälligen Verschlechterung der Lieferung auf den Besteller über, sobald unsere Anzeige der Versand- oder Abholbereitschaft beim Besteller zugegangen ist.

## § 6 Eigentumsvorbehaltssicherung

1. Wir behalten uns in allen Fällen das Eigentumsrecht an allen gelieferten Waren vor. Das Eigentum geht jeweils erst nach vollständiger Bezahlung auf den Besteller über. Bei Waren, die der Besteller im Rahmen seiner gewerblichen Tätigkeit von uns bezieht, behalten wir uns das Eigentumsrecht vor, bis unsere sämtlichen Forderungen gegenüber dem Besteller aus der Geschäftsverbindung beglichen sind.
2. Bei Pfändungen oder sonstigen Eingriffen Dritter hat uns der Besteller unverzüglich schriftlich zu benachrichtigen, damit wir Klage gemäß § 771 ZPO erheben können. Soweit der Dritte nicht in der Lage ist, uns die gerichtlichen Kosten einer entsprechenden Klage zu erstatten, haftet der Besteller für den uns entstandenen Ausfall.
3. Der Besteller ist berechtigt, die gelieferten Waren im ordentlichen Geschäftsgang weiter zu veräußern; er tritt uns jedoch bereits jetzt alle Forderungen in Höhe des Faktura-Endbetrages (einschließlich Umsatzsteuer) ab, die ihm aus der Weiterveräußerung gegen seine Abnehmer oder Dritte erwachsen, und zwar unabhängig davon, ob die Sache ohne oder nach Verarbeitung weiterveräußert worden ist. Wir nehmen diese Abtretung bereits jetzt an. Zur Einziehung der abgetretenen Forderungen bleibt der Besteller auch nach der Abtretung ermächtigt. Unsere Befugnis, die Forderung selbst einzuziehen, bleibt hiervon unberührt. Wir verpflichten uns jedoch, die Forderung nicht einzuziehen, solange der Besteller uns gegenüber seinen Zahlungsverpflichtungen aus den vereinnahmten Erlösen nachkommt, sich uns gegenüber nicht in Zahlungsverzug befindet und über sein Vermögen kein Antrag auf Eröffnung eines Insolvenzverfahrens gestellt ist bzw. er Zahlungen eingestellt hat. Sobald wir

abgetretene Forderungen selbst einziehen können, ist der Besteller auf unser Verlangen hin verpflichtet, uns die abgetretenen Forderungen und deren Schuldner bekannt zu geben, alle zum Einzug erforderlichen Angaben zu machen, uns die dazugehörigen Unterlagen auszuhändigen und den Schuldner (Dritten) die Abtretung anzuzeigen.

4. Die Verarbeitung oder Umbildung der gelieferten Waren durch den Besteller wird stets für uns vorgenommen. Werden gelieferte Waren mit anderen, uns nicht gehörenden Gegenständen verarbeitet, so erwerben wir das Miteigentum an der neuen Sache im Verhältnis des Wertes der gelieferten Waren zu den anderen verarbeiteten Gegenständen zur Zeit der Verarbeitung. Für die durch Verarbeitung entstandene Sache gilt im Übrigen das Gleiche, wie für die unter Vorbehalt gelieferten Waren.
5. Werden die gelieferten Waren mit anderen, uns nicht gehörenden Gegenständen untrennbar vermischt, so erwerben wir das Miteigentum an der neuen Sache im Verhältnis des Wertes der gelieferten Waren zu den anderen vermischten Gegenständen zum Zeitpunkt der Vermischung. Erfolgt die Vermischung in der Weise, dass die gelieferten Waren als Hauptsache anzusehen sind, so gilt als vereinbart, dass der Besteller uns anteilmäßig Miteigentum überträgt. Der Besteller verwahrt das so entstandene Alleineigentum oder Miteigentum für uns.
6. Der Besteller tritt uns zur Sicherung unserer Forderungen gegen ihn auch die Forderungen ab, die durch die Verbindung der gelieferten Ware mit einem Grundstück gegen einen Dritten erwachsen. Wir nehmen diese Abtretung bereits jetzt an.
7. Bei vom Besteller zu vertretendem, vertragwidrigem Verhalten, insbesondere bei Zahlungsverzug, sind wir berechtigt, die unter Eigentumsvorbehalt gelieferten Waren zurückzunehmen und ist der Besteller zur Herausgabe verpflichtet. In einer Zurücknahme sowie Pfändung der Vorbehaltsware durch uns liegt kein Rücktritt vom Vertrag. Im Fall der Rücknahme sind wir berechtigt, die gelieferten Waren nach vorheriger angemessener Fristsetzung nach freier Verfügung bestmöglich zu verwerten. Der Verwertungserlös wird nach Abzug angemessener Verwertungskosten auf unsere Ansprüche angerechnet.
8. Sind bei Exportgeschäften an dem Ort, an dem sich die gelieferten Waren nach Lieferung befinden, zur Wirksamkeit des vorbehaltenen Eigentumsvorbehalts oder der Abtretung bestimmte Maßnahmen erforderlich, so hat der Besteller uns darauf hinzuweisen und solche Maßnahmen auf eigene Kosten durchzuführen. Kommen an dem Ort, an dem sich die gelieferten Waren nach der Lieferung befinden, Eigentumsvorbehalt oder die sonst vorbehaltenen Rechte nicht in Betracht, so hat der Besteller auf seine Kosten alles zu tun, um uns die diesem Recht ähnlichen Sicherungsrechte an den gelieferten Waren zu beschaffen.
9. Wir verpflichten uns, die uns zustehenden Sicherheiten auf Verlangen des Bestellers freizugeben, sofern und soweit ihr Wert die Gesamtforderung aus der Geschäftsverbindung um 20% übersteigt.

## § 7 Mängelgewährleistung

1. Sofern der Besteller Kaufmann ist, setzt die Geltendmachung von Gewährleistungsrechten voraus, dass er seinen nach § 377 HGB geschuldeten Untersuchungs- und Rügeobliegenheiten ordnungsgemäß nachgekommen ist. Für Unternehmer gilt dieser Maßstab entsprechend. Mängel sind jeweils schriftlich zu rügen. Soweit es sich um offensichtliche Mängel handelt, sind diese spätestens 8 Kalendertage nach Erhalt der gelieferten Waren zu rügen. Das gleiche gilt, sobald ein zunächst nicht offensichtlicher Mangel vom Besteller erkannt wird.
2. Einen Mangel der gelieferten Ware werden wir nach unserer Wahl nachbessern oder die Ware zurücknehmen und neu liefern (Nacherfüllung). Wir können die Nacherfüllung verweigern, wenn sie nur mit unverhältnismäßigen Kosten oder unverhältnismäßigem Aufwand möglich ist und die jeweils andere Art der Nacherfüllung ohne erhebliche Nachteile für den Besteller bleibt.
3. Schlägt die Nacherfüllung fehl oder wird diese durch uns endgültig verweigert, kann der Besteller vom Vertrag zurücktreten oder die Herabsetzung des Lieferpreises verlangen. Weitergehende Ansprüche des Bestellers – gleich aus welchen Rechtsgründen – sind ausgeschlossen. Wir haften deshalb insbesondere nicht für Schäden, die nicht der gelieferten Ware selbst entstanden sind; insbesondere haften wir nicht für entgangenen Gewinn oder sonstige Vermögensschäden des Bestellers.
4. Die Haftungsbegrenzung aus Ziff. 3 gilt dann nicht, wenn Mängel durch uns vorsätzlich oder grob fahrlässig verursacht wurden oder wenn es um Schäden aus der Verletzung des Lebens, des Körpers oder der Gesundheit oder die Verletzung einer wesentlichen Vertragspflicht geht. Wesentliche Vertragspflichten sind solche, deren Erfüllung den Vertrag prägt und auf die der Besteller vertrauen darf. Sofern wir leicht fahrlässig eine wesentliche Vertragspflicht verletzen, ist unsere Ersatzpflicht auf den vertragstypischen, vernünftigerweise vorhersehbaren Schaden begrenzt.
5. Mängelansprüche bestehen nicht bei nur unerheblicher Abweichung der gelieferten Ware von der vereinbarten Beschaffenheit, bei nur unerheblicher Beeinträchtigung der Brauchbarkeit, bei natürlicher Abnutzung oder bei Schäden, die nach dem Gefahrübergang infolge fehlerhafter oder nachlässiger Behandlung, übermäßiger Beanspruchung etc. Werden vom Besteller oder von Dritten unsachgemäß Änderungen oder Instandsetzungsarbeiten vorgenommen, so bestehen für diese und daraus entstehende Folgen ebenfalls keine Mängelansprüche.
6. Mängelansprüche verjähren in zwölf (12) Monaten. Dies gilt nicht in Fällen von Vorsatz oder grober Fahrlässigkeit oder wenn es um die Verletzung des Lebens, des Körpers oder der Gesundheit oder um arglistiges Verschweigen eines Mangels geht. Die Verjährung beginnt, wenn wir unsere jeweilige Leistungspflicht (Übergabe zum Versand, Bereitstellung zur Abholung und Benachrichtigung) erfüllt haben.
7. Ansprüche des Bestellers wegen zum Zwecke der Nacherfüllung erforderlicher Aufwendungen sind ausgeschlossen, soweit sie sich erhöhen, weil die gelieferte Ware nachträglich an einen anderen Ort als die Niederlassung des Bestellers verbracht worden ist, es sei denn die Verbringung entspricht dem bestimmungsgemäßen Gebrauch der gelieferten Ware.
8. Rückgriffsansprüche des Bestellers gegen uns gemäß § 478 BGB bestehen nur insoweit, als der Besteller mit seinem Abnehmer keine über die gesetzlichen Mängelrechte hinausgehenden Vereinbarungen getroffen hat. Für den Umfang eines Rückgriffsanspruchs gilt Ziff. 7 entsprechend.

## § 8 Gesamthaltung

1. Unsere Haftung richtet sich ausschließlich und abschließend nach den in diesen Lieferbedingungen getroffenen Vereinbarungen. Weitergehende Ansprüche auf Schadenersatz, gleich aus welchem Rechtsgrund sind ausgeschlossen. Vorstehender Haftungsausschluss gilt nicht, wenn uns oder unseren Erfüllungsgehilfen Vorsatz, grobe Fahrlässigkeit sowie die Verletzung einer wesentlichen Vertragspflicht im Sinne von § 7 (4) vorzuwerfen ist. Bei leicht fahrlässiger Verletzung einer wesentlichen Vertragspflicht ist unsere Ersatzpflicht auf den vorhersehbaren Schaden beschränkt.
2. Die Regelung gemäß vorstehendem Abs. (1) gilt nicht für die Haftung nach §§ 1, 4 Produkthaftungsgesetz. Allerdings ist der Schadenersatz auf den vertragstypischen, vorhersehbaren Schaden begrenzt.
3. Soweit unsere Haftung ausgeschlossen oder beschränkt ist, gilt dies auch für die persönliche Haftung unserer Angestellten, Arbeitnehmer, Mitarbeiter, Vertreter und Erfüllungsgehilfen.

## § 9 Warenrücklieferung

Warenrücksendungen können nur nach vorheriger Absprache und mit unserem schriftlichen Einverständnis vorgenommen werden. Unfreie Warenrücksendungen werden nicht angenommen. Sonderanfertigungen, Anbruchverpackungen und nicht mehr verkaufsfähige Waren sind von der Rücknahme ausgeschlossen. Bei Warenrücksendung zur Gutschrift erfolgt diese unter Abzug von 25 % Bearbeitungsgebühr.

## § 10 Gerichtsstand, Erfüllungsort und anwendbares Recht

1. Sofern der Besteller Kaufmann, eine juristische Person des öffentlichen Rechts oder ein öffentlich-rechtliches Sondervermögen ist, ist Coburg ausschließlicher Gerichtsstand; wir sind jedoch auch berechtigt, am Hauptsitz des Bestellers oder an einem sonstigen gesetzlichen Gerichtsstand zu klagen.
2. Sofern sich aus der Auftragsbestätigung nichts anderes ergibt, ist unser Geschäftssitz Erfüllungsort.
3. Für die Rechtsbeziehung und in Ergänzung zu diesen Bedingungen gilt das Recht der Bundesrepublik Deutschland. Die Anwendung des einheitlichen UN-Kaufrechts (CISG), ist ausgeschlossen.

Abu-plast  
Kunststoffbetriebe GmbH  
Postfach 1109 · D 96466 Rödental  
Am Bahnhof 20 · D 96472 Rödental  
Tel. +49(0)9563/93-0 · Fax +49(0)9563/93226  
e-mail: info@abu.de · http://www.abu.de

August 2011

abusanitär

an OAliaxis company





























## Farbschlüssel

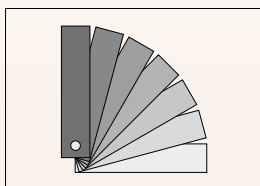

Beschreibung Farbcode	Farb- Gruppe	Art.-Nr.
01 - weiß-alpin		xx.xxx.01..xxxx
04 - bahamabeige	FG I	xx.xxx.04..xxxx
66 - manhattan	FG I	xx.xxx.66..xxxx
86 - pergamon	FG I	xx.xxx.86..xxxx
63 - sunset	FG II	xx.xxx.63..xxxx
67 - natura	FG II	xx.xxx.67..xxxx
94 - calypso	FG II	xx.xxx.94..xxxx
B6 - granit	FG II	xx.xxx.B6..xxxx
08 - moosgrün	FG II	xx.xxx.08..xxxx
24 - caramel	FG II	xx.xxx.24..xxxx
44 - bermuda	FG II	xx.xxx.44..xxxx
CU - curry	FG II	xx.xxx.CU..xxxx
33 - capri	FG II	xx.xxx.33..xxxx
84 - rot RAL 3003	FG II	xx.xxx.84..xxxx
83 - gelb RAL 1004	FG II	xx.xxx.83..xxxx
82 - schwarz RAL 9005	FG II	xx.xxx.82..xxxx
72 - blau RAL 5002	FG II	xx.xxx.72..xxxx
70 - edelweiß	FG II	xx.xxx.70..xxxx
39 - jasmin	FG II	xx.xxx.39..xxxx
74 - flanell	FG II	xx.xxx.74..xxxx
64 - stella	FG II	xx.xxx.64..xxxx
95 - ägäis	FG II	xx.xxx.95..xxxx
00 - anthrazit	FG II	xx.xxx.00..xxxx
G5 - gelb RAL 1023	FG II	xx.xxx.G5..xxxx
L6 - grün RAL 6032	FG II	xx.xxx.L6..xxxx
65 - lichtgrau RAL 7035	FG II	xx.xxx.65..xxxx
00 - Edelstahl gebürstet	FG III	xx.xxx.00..xxxx

Es gelten unsere Allgemeinen Lieferbedingungen.

Mehrkosten für Eilzustellung gehen zu Lasten des Bestellers.

Die Preise dieser Liste sind unverbindliche Preisempfehlungen in € zuzüglich der gesetzlichen Mehrwertsteuer.

Unter einem Auftragswert von € 150,- Bearbeitungszuschlag € 7,50.

Sonderfarben sind vom Umtausch ausgeschlossen.

Lieferung nur über den Fachgroßhandel. Technische Änderungen vorbehalten.

Die Unterlagen wurden nach dem derzeitigen Wissensstand erstellt, darüber hinaus gilt grundsätzlich der „Stand der Technik“.